



LIETUVOS RESPUBLIKOS VERTYBINIŲ POPIERIŲ KOMISIJA

VERTYBINIŲ POPIERIŲ PROSPEKTO PATVIRTINIMO PAŽYMA

2010-09-23 Nr. 4R-16

Vilnius

Vadovaudamasi Lietuvos Respublikos vertybinių popierių įstatymo 42 straipsnio 1 dalies 3 punkto nuostatomis, Lietuvos Respublikos vertybinių popierių komisija 2010 m. rugsėjo 23 d. posėdžio sprendimu Nr. 2K-178 (protokolas Nr. 6K-22) patvirtino **AB „Agrowill Group“** (įm. kodas 126264360, buveinės adresas Smolensko g. 10, 03201 Vilnius) paprastųjų vardinių akcijų emisijos prospektą, skirtą jų įtraukimui į AB NASDAQ OMX Vilnius Papildomąjį prekybos sąrašą:

paprastųjų vardinių akcijų (ISIN LT0000128373) skaičius 37 572 650 vnt.;

bendra nominali emisijos vertė 37 572 650 Lt., vienos akcijos nominali vertė 1 Lt.;

akcijų įtraukimo į AB NASDAQ OMX Vilnius Papildomąjį prekybos sąrašą pagrindas – 2010 m. rugsėjo 16 d. AB „Agrowill Group“ valdybos posėdžio sprendimas.

Prospekto patvirtinimas pažymi, kad jame pateikta informacija atitinka 2004 m. balandžio 29 d. Europos Komisijos (EB) reglamente Nr. 809/2004 ir Lietuvos Respublikos vertybinių popierių įstatyme (2007, Nr. X-1023) bei kituose teisės aktuose nustatytas informacijos pateikimo taisykles.

Prospekto patvirtinimas neužtikrina jame pateiktos informacijos teisingumo ir negali būti laikomas Vertybinių popierių komisijos rekomendacija investuotojams.

Komisijos pirmininkas



Vilius Šapoka

PATVIRTINAMA
LIETUVOS RESPUBLIKOS
VERTYBINIŲ POPIERIŲ KOMISIJOS
2010 m. nuovėlis 23 d.
Sprendimu Nr. 42K-178
Pažymos Nr. 42-16



AB „Agrowill Group“

37 572 650 paprastųjų vardinių akcijų įtraukimo į AB NASDAQ OMX Vilnius vertybinių popierių biržos
Papildomąjį prekybos sąrašą prospektas



TURINYS

1	PASTABA	5
2	SANTRAUKA	7
3	ASMENYS, ATSAKINGI UŽ PROSPEKTE PATEIKTUS DUOMENIS IR FINANSINIŲ ATASKAITŲ AUDITĄ	18
3.1	Asmenys, rengę Prospektą ir atsakingi už jame pateiktą informaciją	18
3.2	Informacija apie auditą.....	18
3.3	Patvirtinimas, kad informacija atitinka faktus	19
4	RIZIKOS VEIKSNIAI.....	20
5	VERTYBINIŲ POPIERIŲ RAŠTAS	25
5.1	Pareiškimas dėl apyvartinio kapitalo.....	25
5.2	Kapitalizacija ir išskolinimas	25
5.3	Su emisija (siūlymu) susijusių fizinių ir juridinių asmenų interesai.....	25
5.4	Siūlymo priežastys ir pajamų panaudojimas	25
5.5	Informacija apie vertybinius popierius, kuriuos numatyta įtraukti į prekybą reguliuojamoje rinkoje.....	25
5.5.1	Vertybinių popierių apibūdinimas	25
5.5.2	Vertybinių popierių suteikiamos teisės ir naudojimas jomis	26
5.5.3	Sprendimai, kurių pagrindu vertybiniai popieriai bus išleisti.....	29
5.5.4	Informacija apie tai, ar šiems vertybiniams popieriams yra taikomos privalomojo oficialaus siūlymo arba privalomojo pirkimo ar pardavimo taisyklės.....	29
5.5.5	Vieši pasiūlymai perimti Emitento įstatinį kapitalą.....	29
5.5.6	Lietuvos mokestinis režimas	29
5.5.7	Apribojimai laisvai perleisti vertybinius popierius.....	31
5.6	Siūlymo sąlygos	31
5.6.1	Sąlygos, siūlymo statistika, numatomas grafikas ir siūlymo paraiškos pateikimo tvarka	31
5.6.2	Platinimo ir paskirstymo planas	32
5.6.3	Kainos nustatymas.....	32
5.6.4	Platinimas ir garantavimas	32
5.7	Įtraukimas į prekybos sąrašą ir platinimo tvarka.....	32
5.7.1	Planai pateikti paraišką įtraukti akcijas į vertybinių popierių prekybos sąrašą sujungiant emisijas.....	32
5.7.2	Akcijų įtraukimas į prekybos sąrašus kitose reguliuojamose rinkose	32
5.7.3	Likvidumo užtikrinimas	32
5.7.4	Stabilizavimas	32
5.8	Emitento išlaidos	32
5.9	Silpninimas.....	32
5.10	Papildoma informacija	33
5.10.1	Patarėjų teisės	33
5.10.2	Audituota informacija.....	33
6	INFORMACIJA APIE EMITENTĄ.....	34
6.1	Atestuoti auditoriai	34
6.2	Atrinkta finansinė informacija.....	34
6.3	Rizikos veiksniai	35

6.4	Informacija apie Emitentą	35
6.4.1	Emitento istorija ir raida.....	35
6.4.2	Reikšmingi Emitento verslo raidos įvykiai	35
6.4.3	Investicijos	39
6.5	Verslo apžvalga	40
6.5.1	Pagrindinė veikla.....	40
6.5.2	Pagrindinės rinkos	41
6.5.3	Emitento teiginių apie jo konkurencinę padėtį pagrindimas	45
6.6	Organizacijos struktūra.....	45
6.6.1	Emitento priklausymas grupei.....	45
6.6.2	Emitento pavaldumo kitoms grupės bendrovėms pobūdis	49
6.7	Turtas, įrenginiai ir įranga	49
6.7.1	Informacija apie emitento ilgalaikį materialųjį turtą	49
6.7.2	Aplinkosauginių veiksnių, kurie gali turėti įtakos Emitento galimybei naudoti ilgalaikį materialųjį turtą, apibūdinimas	50
6.8	Emitento finansinė padėtis	50
6.8.1	Istorinė finansinė informacija.....	50
6.9	Veiklos ir finansinė apžvalga	69
6.10	Kapitalo ištekliai	70
6.10.1	Emitento kapitalo ištekliai.....	70
6.10.2	Emitento pinigų srautų šaltinių ir apimčių paaiškinimas bei apibūdinimas.....	71
6.10.3	Emitento skolinimosi poreikiai ir finansavimo struktūra	71
6.10.4	Kapitalo išteklių naudojimo apribojimai	74
6.10.5	Planuojamoms investicijoms ir kitiems įsipareigojimams įvykdyti numatyti lėšų šaltiniai	74
6.11	Tyrimai ir plėtra, patentai ir licencijos	74
6.12	Informacija apie tendencijas.....	74
6.12.1	Reikšmingi neigiami pokyčiai, susiję su Emitento perspektyva.....	74
6.12.2	Svarbiausios pastarojo meto gamybos, pardavimų ir atsargų, taip pat išlaidų ir pardavimo kainos tendencijos nuo paskutinių finansinių metų pabaigos iki registracijos dokumento datos	74
6.12.3	Informacija apie bet kurias žinomas tendencijas, netikrumą, reikalavimus, įsipareigojimus ar įvykius, kurie pagrįstai gali turėti didelės įtakos Emitento perspektyvai bent einamaisiais finansiniais metais.....	74
6.13	Pelno prognozės arba preliminarus pelnas	75
6.14	Administravimo, valdymo ir priežiūros organai bei vadovybė	75
6.14.1	Administravimo, valdymo ir priežiūros organai.....	75
6.14.2	Administravimo, valdymo ir priežiūros organų narių dalyvavimas kitų įmonių veikloje bei kapitale....	75
6.14.3	Administravimo, valdymo ir priežiūros organų bei vadovybės interesų konfliktai.....	77
6.14.4	Emitento administracijos struktūros schema	77
6.14.5	Kita informacija.....	77
6.15	Atlyginimas ir skatinimo priemonės	77
6.16	Valdybos praktika	77
6.16.1	Emitento administravimo, valdymo ir priežiūros organų narių kadencijos	77

6.16.2	Emitento administravimo, valdymo ar priežiūros organuose dirbantiems nariams nustatytos išmokos darbo sutarčiai pasibaigus	78
6.16.3	Emitento audito komitetas ir paskyrimų bei atlyginimų komitetas	78
6.16.4	Bendrovių valdymo kodekso laikymasis	78
6.17	Darbuotojai.....	79
6.17.1	Vidutinis darbuotojų skaičius ir mėnesinis darbo užmokestis.....	79
6.17.2	Emitento administravimo, valdymo ir priežiūros organų narių turimi akcijų paketai ir akcijų sandoriai.....	79
6.17.3	Susitarimai dėl darbuotojų dalyvavimo Emitento kapitale.....	79
6.18	Stambieji akcininkai	79
6.18.1	Emitento stambiųjų akcininkų balsavimo teisės	80
6.18.2	Emitento tiesioginė arba netiesioginė kontrolė.....	80
6.18.3	Emitentui žinomi susitarimai, dėl kurių vėliau gali pasikeisti Emitento kontrolė	80
6.18.4	Sandoriai su susijusiomis šalimis	80
6.19	Emitento finansinė informacija	82
6.19.1	Istorinė finansinė informacija.....	82
6.19.2	Istorinės audito ataskaitos	82
6.19.3	Formali finansinė informacija	82
6.19.4	Istorinės metinės finansinės informacijos auditas	82
6.19.5	Tarpinė ir kita finansinė informacija	82
6.19.6	Dividendų paskirstymo ir bet kurių tokio paskirstymo apribojimų apibūdinimas.....	82
6.19.7	Teisiniai ir arbitražo procesai	83
6.19.8	Reikšmingi Emitento finansinės ar verslo padėties pokyčiai nuo paskutinio ataskaitinio laikotarpio	84
6.20	Papildoma informacija	84
6.20.1	Įstatinis kapitalas	84
6.20.2	Informacija apie akcijas, nereiškiančias dalyvavimo įstatiniame kapitale	85
6.20.3	Emitento įstatai.....	85
6.21	Reikšmingos sutartys.....	90
7	KITA INFORMACIJA	91
7.1	Į Prospektą įtraukti ekspertų pareiškimai ar ataskaitos.....	91
7.2	Prospekte naudojama trečiųjų šalių informacija.....	91
7.3	Viešieji dokumentai.....	91
8	1 PRIEDAS	93

1 PASTABA

Emitentas prisiima atsakomybę už Prospekte pateiktos informacijos teisingumą ir išsamumą. Emitento pavadinimas yra AB „Agrowill Group“. Emitento registruotoji buveinė yra Smolensko g. 10, LT-03201 Vilnius, Lietuva. Emitentas ir jo valdyba pareiškia, kad ėmėsi visų reikiamų priemonių užtikrinti, kad šiame Prospekte pateikiama informacija būtų tiksli ir išsami, ir kad Prospekte pateikta informacija, kiek jiems žinoma, atitinka faktus ir kad jame jokia svarbi informacija nebuvo praleista.

Jokie asmenys nebuvo ir nėra įgalioti teikti kitokios, nei šiame Prospekte pateikta, informacijos ar daryti kitokių, nei šiame Prospekte pateikti, pareiškimų apie Siūlymą, ir jeigu tokia informacija teikiama ar daromi tokie pareiškimai, jie neturi būti laikomi patvirtintais Emitento. Šio Prospekto pateikimas jokiomis aplinkybėmis negali tapti pagrindu daryti prielaidą, kad nuo Prospekto paskelbimo datos Emitento veikloje neįvyko jokių pokyčių ir kad šiame Prospekte pateikta informacija yra išsami ir teisinga bet kuriuo metu nuo jo patvirtinimo datos. Jei iki šio Prospekto galiojimo pabaigos (vertybinių popierių įtraukimo į prekybą reguliuojamoje rinkoje) įvyks esminių emitento veiklos pokyčių, jie bus atspindėti atitinkamuose Prospekto prieduose.

Priimdami su Akcijomis susijusį investicinį sprendimą investuotojai privalo remtis žiniomis, pačių gautomis įvertinus Emitento padėtį, Siūlymo sąlygas, įskaitant, bet neapsiribojant, atitinkamus susijusius privalumus ir riziką. Šio Prospekto turinys negali būti suprantamas kaip teisinė ar verslo rekomendacija, ar patarimas mokesčių klausimais. Dėl patarimo teisiniais, verslo ar mokesčių klausimais kiekvienas potencialus investuotojas turėtų kreiptis į savo teisinį patarėją, verslo ar mokesčių konsultantą.

Prospektą patvirtino Lietuvos Respublikos vertybinių popierių komisija („Vertybinių popierių komisija“) pagal Lietuvos Respublikos vertybinių popierių įstatymą ir kitus Lietuvoje taikomus teisės aktus ir taisykles. Prospekto patvirtinimas reiškia, kad Prospekte pateikta informacija atitinka Lietuvos Respublikos vertybinių popierių įstatyme ir kituose teisės aktuose nustatytas informacijos pateikimo taisykles, tačiau nereiškia Vertybinių popierių komisijos patvirtinimo, kad Prospekte pateikta faktinė informacija yra teisinga ir išsami bei negali būti laikoma Vertybinių popierių komisijos rekomendacija investuotojams.

Siūlymas reglamentuojamas ir įgyvendinamas pagal Lietuvos Respublikos teisės aktus. Visi su šiuo Siūlymu susiję ginčai sprendžiami kompetentingame Lietuvos Respublikos teisme.

Šis Prospektas yra parengtas pagal Europos Komisijos reglamentą (EB) Nr. 809/2004, Prospekte būtina atskleisti informacija bei Prospekto turinys suformuotas remiantis reglamento priedais Nr. I ir Nr. III.

Emitentas reikalauja, kad visi asmenys, gavę šį Prospektą, susipažintų su atitinkamais konkrečiose jurisdikcijose taikomais apribojimais ir jų laikytųsi. Šis Prospektas negali būti naudojamas ir nėra skirtas naudoti kaip pasiūlymas parduoti ar raginimas pirkti akcijų tokiose jurisdikcijose, kuriose toks pasiūlymas ar raginimas laikomas neteisėtu.

Įspėjimas dėl teiginių būsimuoju laiku

Šiame Prospekte yra teiginių būsimuoju laiku, daugiausia skyriuose „Santrauka“, „Rizikos veiksniai“, „Informacija apie Emitentą“, „Verslo apžvalga“. Šie teiginiai daugiausia pagrįsti dabartinėmis nuomonėmis, lūkesčiais ir prognozėmis dėl ateities įvykių ir finansinių tendencijų, veikiančių Emitento verslą. Greta veiksmų, aptartų kituose šio Prospekto skyriuose, yra daug kitų svarbių veiksmų, galinčių sąlygoti tai, kad faktiniai Emitento rezultatai reikšmingai skirsis nuo rezultatų, numatytų minėtais teiginiais, įskaitant, be kita ko, šiuos veiksnius:

- bendrosios ekonominės, politinės ir verslo sąlygos Lietuvoje;
- darbo užmokesčio padidėjimas, rinkos kainų pokyčiai, įskaitant kainų svyravimus, klientų pageidavimai, konkurencijos sąlygos;
- techninės ar mechaninės problemos bei kiti rizikos veiksniai ir neužtikrintumas, susijęs su Emitento turimomis priemonėmis;
- Emitento gebėjimas sėkmingai realizuoti savo augimo strategiją;
- infliacija ir (ar) lito, kuris šiuo metu yra susietas su euru, nuvertėjimas;
- dabartiniai ar būsimi įstatymai, apmokestinimo tvarka, kiti teisės aktai, reguliuojantys Emitento verslą; ir
- rizikos veiksniai, aptarti skyriuje „Rizikos veiksniai“.

Žodžiai „mano“, „gali“, „sieks“, „vertina“, „tęsia“, „laukia“, „laukiama“, „ketina“, „ketinama“, „tikisi“, „planuoja“, „planuojama“, „tikimasi“ ir pan. išreiškia teiginius būsimuoju laiku. Teiginiai būsimuoju laiku

apima informaciją apie galimus ar numatomus Emitento veiklos rezultatus, verslo strategijas, sutartinius santykius, atlyginimą už paslaugas, finansavimo planus, konkurencinę padėtį, šakos veiklos sąlygas, galimas augimo galimybes, būsimo reguliavimo poveikį ir konkurencijos pasekmes. Teiginiai būsimoju laiku yra jų pareiškimo dienos teiginiai ir Emitentas neįsipareigoja viešai patikslinti ar pakeisti šių teiginių, išskyrus, kiek tai reikalaujama pagal įstatymus arba biržos taisykles. Emitentas nepateikia jokių garantijų, kad šiame Prospekte aptarti numatomi įvykiai ir aplinkybės įvyks ir, atitinkamai, Emitento rezultatai gali iš esmės skirtis nuo nurodytų teiginiuose būsimoju laiku.

2 SANTRAUKA

ISPĖJIMAS: Ši santrauka yra įvadas į Prospektą ir turi būti skaitoma kartu su kita šiame Prospekte pateikta išsamesne informacija ir Finansinėmis ataskaitomis, bei yra ribojama šios informacijos ir Finansinių ataskaitų apimtimi. Prieš priimdamas sprendimą investuoti į Naujas akcijas investuotojas turėtų susipažinti su visu Prospektu. Emitentui taikoma civilinė atsakomybė už santraukoje pateiktą informaciją, bet tik tuo atveju, jei santraukos duomenys yra klaidinantys, neteisingi arba prieštaringi, palyginti su kitomis Prospekto dalimis. Jei investuotojas dėl Prospekto esančios informacijos pateikia ieškinį teismui, ieškovui gali tekti, remiantis nacionaliniais valstybių narių teisės aktais, padengti prospekto vertimo išlaidas prieš teismo proceso pradžią.

ASMENYS, ATSAKINGI UŽ PROSPEKTE PATEIKTUS DUOMENIS BEI FINANSINIŲ ATASKAITŲ AUDITĄ

AB „Agrowill Group“ gen. direktorius Algirdas Pereckas, tel. (8 5) 2335340, faksas (8 5) 2335345;

AB „Agrowill Group“ finansų direktorius Domantas Savičius, tel. (8 5) 2335340, faksas (8 5) 2335345;

2007 m. Emitento konsoliduotų finansinių ataskaitų, parengtų pagal Tarptautinius finansinės atskaitomybės standartus, auditą atliko nepriklausoma audito įmonė UAB „Deloitte Lietuva“. Audito įmonės buveinė yra registruota adresu Jogailos g. 4, LT-01116 Vilnius, įmonės kodas yra 1115 25235, tel. (8 5) 255 3000, faks. (8 5) 212 6844. Įmonei suteikto audito įmonės leidimo Nr. 001211. 2007 m. auditą atliko auditorė Lina Drakšienė; auditoriaus licencijos Nr. 000062.

2008 m. ir 2009 m. Emitento konsoliduotų finansinių ataskaitų, parengtų pagal Tarptautinius finansinės atskaitomybės standartus, priimtus taikyti Europos Sąjungoje, auditą atliko nepriklausoma audito įmonė UAB „PricewaterhouseCoopers“. Audito įmonės buveinė yra registruota adresu J. Jasinskio g. 16B, LT-01112 Vilnius, įmonės kodas yra 111473315, tel. (8 5) 239 2300, faks. (8 5) 239 2301. Įmonei suteikto audito įmonės leidimo Nr. 000173. 2008 m. ir 2009 m. auditą atliko auditorius Rimvydas Jogėla; auditoriaus licencijos Nr. 000457.

Šiame Prospekte vartojamos sąvokos didžiąja raide turi tą reikšmę, kuri nurodyta žemiau pateikiamoje lentelėje, išskyrus tuos atvejus, kai iš konteksto aišku, kad yra kitaip. Šioje lentelėje pateikiamos tik svarbiausios Prospekte vartojamos sąvokos. Prospekto tekste gali būti nurodyti ir kitų sąvokų paaiškinimai ir apibrėžimai.

„Akcijos“	AB „Agrowill Group“ visos išleistos ir apmokėtos paprastosios vardinės 1 (vieno) lito nominalios vertės nematerialios akcijos, įskaitant Naujas akcijas.
„Naujos akcijos“	AB „Agrowill Group“ 37 572 650 paprastosios vardinės akcijos, išleistos Bendrovės 2010 m. rugpjūčio 23 d. visuotinio akcininkų susirinkimo sprendimu. Naujos akcijos sudaro 57,57 proc. padidinto Emitento įstatinio kapitalo.
„Bendrovė“ arba „Emitentas“	AB „Agrowill Group“, pagal Lietuvos Respublikos įstatymus įsteigta ir veikianti akcinė bendrovė, juridinio asmens kodas 1262 64360, PVM mokėtojo kodas LT100001193419, registruotos buveinės adresas: Smolensko g. 10, Vilnius, Lietuvos Respublika, bendrovės duomenys kaupiami ir saugomi Lietuvos Respublikos juridinių asmenų registre.
„Grupė“ arba „Emitento grupė“	Bendrovė ir Bendrovės dukterinės įmonės, kaip nurodyta šio Prospekto 6.6 skyriuje „Organizacinė struktūra“.
„Prospektas“	Šis investuotojams ir visuomenei skirtas dokumentas, kuriame yra atskleidžiama teisės aktų reikalaujama atskleisti informacija apie Bendrovę ir akcijas.
„Emisija“	2010 m. rugpjūčio 23 d. Bendrovės visuotinio akcininkų susirinkimo sprendimu išleista Naujų akcijų emisija, kurią siekiama įtraukti į NASDAQ OMX Vilnius vertybinių popierių biržos Papildomąjį sąrašą.

INFORMACIJA APIE EMITENTĄ

2003 m. birželio 25 d. buvo įsteigta UAB „Galuvė“, o tais pačiais metais pervadinta į UAB „Agrovaldymo grupė“. UAB „Agrovaldymo grupė“ pertvarkyta iš uždarosios akcinės bendrovės į akcinę bendrovę 2006 m. sausio mėn. 26 d. 2007 gruodžio mėn. 5d. buvo įregistruotas naujas Bendrovės pavadinimas – AB „Agrowill Group“. Veiklos laikotarpis – neribotas.

Emitento veiklos laikotarpis – neribotas.

Emitento teisinis pavadinimas	AB „Agrowill Group“
Buveinės vieta	Smolensko g. 10, LT-03201 Vilnius
Juridinio asmens kodas	1262 64360
Teisinė forma	Akcinė bendrovė
Teisė	Lietuvos Respublikos
Įsteigimo šalis	Lietuvos Respublika
Telefonas	8 (5) 2335340
Faksas	8 (5) 2335345
Elektroninis paštas	info@agrowill.lt
Interneto tinklapis	http://www.agrowill.lt



VERSLO APŽVALGA

AB „Agrowill Group“ (toliau – „Emitentas“) yra investicinė įmonė, įkurta investicijoms į Lietuvos žemės ūkio sektorių vykdyti. Emitentas savo investicijas nukreipia trimis kryptimis: žemės ūkio bendrovių (ŽŪB) įsigijimas, žemių pirkimas valdomoms ŽŪB, ir valdomų ŽŪB modernizavimas. Emitentas šiuo metu valdo penkiolika žemės ūkio bendrovių, esančių įvairiuose Lietuvos regionuose. Emitento valdomos bendrovės Moldovoje ir Rusijoje veiklos nevykdo.

Valdomų žemės ūkio bendrovių pagrindinė veikla yra pienininkystė ir augalininkystė (tame tarpe – kviečių, miežių ir rapsų). 2007 m. taip pat pradėta vykdyti žemės nuomos veikla nuomojant plotus, kurių šiuo metu įmonei ekonomiškai neapsimoka tiesiogiai naudoti žemės ūkio veiklai.

<i>Pajamų išskaidymas, tūkst. Lt</i>	<i>2007 m.</i>	<i>2008 m.</i>	<i>2009 m.</i>
Gyvulininkystė	23 174	32 078	27 198
Pienininkystė	18 979	28 028	20 609
Mėsos gamyba	4 195	4 050	6 589
Augalininkystė	18 395	23 188	15 748
Kviečiai	8 214	11 838	8 110
Miežiai	3 831	3 214	563
Rapsai	3 090	7 462	3 934
Kiti	-	674	3 141
Kitos pajamos	4378	3 446	5 331
Viso pajamos	42 687	58 712	48 277

AKCIJOS IR AKCININKAI

2010 m. rugpjūčio 27 d. Emitento akcinį kapitalą sudarė 65 260 397 vienetų 1,00 Lt nominalo paprastųjų vardinių nematerialiųjų akcijų. Didžiausi Emitento akcininkai buvo Vretola Holdings Limited – 25,1 proc. įstatinio kapitalo, Volemer Holdings Limited – 21 proc. įstatinio kapitalo, UAB „Finhill soft management“ – 12,8 proc. įstatinio kapitalo, UAB „Hermis Capital“ – 11,5 proc. įstatinio kapitalo, Linas Strėlis – 7,4 proc. įstatinio kapitalo. 2010 m. rugpjūčio 27 d. Emitentas turėjo 830 akcininkų.



ADMINISTRAVIMO IR VALDYMO ORGANAI

<i>Vardas, pavardė</i>	<i>Pareigos</i>	<i>Turimas akcijų skaičius, vnt.</i>	<i>Turima kapitalo dalis, proc.</i>	<i>Balsų dalis, proc.</i>
VALDYBA				
Vladas Bagavičius	Valdybos pirmininkas	-	-	-
Mindaugas Juozaitis	Valdybos narys	3 695	0,01%	0,01%
Domantas Savičius	Valdybos narys	19 417	0,03%	0,03%
Linas Strėlis	Valdybos narys	4 841 942	7,42%	7,42%
Marius Žutautas	Valdybos narys	-	-	-
STEBĖTOJŲ TARYBA				
Ramūnas Audzevičius	Stebėtojų tarybos pirmininkas	-	-	-
Česlav Okinčic	Stebėtojų tarybos narys	155 352	0,24%	0,24%
Aurimas Sanikovas	Stebėtojų tarybos narys	-	-	-
Džiuginta Kalvelienė	Stebėtojų tarybos narys	-	-	-
Gediminas Žiemelis	Stebėtojų tarybos narys	8 993	0,01%	0,01%
ADMINISTRACIJA (administracijos vadovas, vyr. finansininkas)				
Algirdas Pereckas (nuo 2010.05.25)	Generalinis direktorius	-	-	-
Mindaugas Juozaitis (iki 2010.05.25)	Generalinis direktorius	3 695	0,01%	0,01%
Domantas Savičius	Finansų direktorius	19 417	0,03%	0,03%

SPRENDIMAI, KURIŲ PAGRINDU VERTYBINIAI POPIERIAI YRA IŠLEISTI

Pagrindas išleisti Emitento vertybinius popierius – Emitento 2010 m. rugpjūčio 23 dienos neeilinio visuotinio akcininkų sprendimo nutarimas Nr. 2010/08/23-1.



ĮTRAUKIMO Į PREKYBĄ REGULIUOJAMOJE RINKOJE SĄLYGOS

Išleistų vertybinių popierių skaičius ir pavadinimas, apibūdinimas	AB „Agrowill Group“ 37 572 650 paprastųjų vardinių akcijų (toliau – „Naujos akcijos“). Naujos akcijos sudaro 57,57 proc. padidinto Emitento įstatinio kapitalo. Visos Akcijos, įskaitant Naujasakcijas, akcininkų turitinių ir neturtinių teisių atžvilgiu yra lygiavertės.
Prospekto parengimo tikslas	Šis Prospektas parengtas siekiant įtraukti išplatintas Naujas akcijas į prekybą reguliuojamoje rinkoje.
Emisijų sujungimas	Patvirtinus šį Prospektą Vertybinių popierių komisijoje, Emitentas kreipsis į Lietuvos vertybinių popierių depozitoriumą dėl Naujų akcijų prijungimo prie jau įtrauktų į NASDAQ OMX Vilnius vertybinių popierių biržos Papildomąjį sąrašą Emitento paprastųjų vardinių akcijų.
Informacija apie Naujų akcijų išplatšinimą	Emitento akcininkų sprendimu Emitento akcininkams buvo atšaukta pirmumo teisė įsigyti papildomai išleidžiamas Emitento akcininkams. Pirmumo teisė buvo suteikta šiems investuotojams, kurie įsigijo nurodytus kiekius Naujų akcijų: <ol style="list-style-type: none"> 1. UAB „Hermis Capital“, (juridinio asmens kodas 125699527, buveinė Antano Tumėno g. 4, Vilnius, Lietuvos Respublika) – 7 494 685 akcijos; 2. Volemer Holdings Limited (registracijos kodas HE 268133, buveinė Avlonos 1, Nicosia, Kipro Respublika) – 13 687 500 akcijų; 3. Vretola Holdings Limited (registracijos kodas HE 270472, registruota Nicosia, Kipro Respublika, faktinė buveinė Baarerstrasse 75, Zug, Šveicarija) – 16 390 465 akcijos.
Emisijos kaina	Naujų akcijų kaina - 1 Lt už vieną akciją.
Apmokėjimas	Apmokėjimas už Naujas akcijas įvykdytas investuotojams pateikus vienašališką pranešimą apie vienarūšių priešpriešinių reikalavimų įskaitymą.
Naujų akcijų platinimo tikslas	Naujos akcijos išplatintos siekiant padidinti įstatinį Emitento kapitalą bei susitiprinti kapitalo bazę sudarant prielaidas Emitento išskolinimų mažinimui. Emitento išskolinimų mažinimas ypač aktualus atsižvelgiant į aplinkybę, kad 2010 m. gegužės 20 d. įsiteisėjo restruktūrizavimo bylos Emitentui iškėlimas.

RIZIKOS VEIKSNIAI**Rizikos veiksniai, susiję su Emitento akcijomis**

Emitento akcijų kaina gali kristi - tai gali lemti neigiami pokyčiai Emitento versle, bendros akcijų rinkos tendencijos, įskaitant šalies bei regiono patrauklumą užsienio investuotojams ir kitos priežastys. Prekybos Emitento akcijomis rinka bus priklausoma nuo rinkos ir sektoriaus analitikų komentarų bei skelbiamų analizių apie Emitentą ir jo veiklą. Analitikų veikla ir teikiamos analizės yra nepriklausomos nuo Emitento. Vienam ar daugiau tokių analitikų pateikus nepalankią nuomonę apie Emitento akcijų perspektyvas, tai gali neigiamai paveikti ir akcijų kainą rinkoje. Jei vienas ar daugiau analitikų nustotų teikti rinkai savo ataskaitas apie Emitento veiklą ar nustotų reguliariai skelbti savo ataskaitas, Emitento matomumas finansų rinkose sumažėtų, todėl jos akcijų prekybos apimtys ir kaina gali sumažėti.

Dividendų Emitento akcininkams mokėjimas nėra garantuotas - dividendų Emitento akcininkams mokėjimas nėra garantuotas ir priklausys nuo Emitento pelningumo, investicinių planų bei bendros finansinės situacijos.

Emitento akcijų likvidumas nėra garantuotas - gali būti, kad, investuotojui norint skubiai parduoti Emitento vertybinius popierius (ypač didesni jų skaičių), biržoje nebus atitinkamos paklausos. Dėl to akcijų pardavimas gali užtrukti arba Investuotojas gali būti priverstas parduoti akcijas žemesne kaina.

Numatomas Emitento akcijų skaičiaus padidinimas gali sumažinti jų kainą - Emitento akcijų skaičiaus padidinimas gali turėti neigiamą poveikį jų kainai. Užbaigus įstatinio kapitalo padidinimą prieš įstatinio kapitalo didinimą buvusiems Emitento akcininkams priklausys maždaug 42,4 proc. Emitento akcijų.

Rizikos veiksniai, susiję su Emitentu

Emitento mokumo rizika – 2010 m. gegužės 20 d. įsiteisėjo Vilniaus apygardos teismo nutartis dėl restruktūrizavimo bylos iškėlimo AB „Agrowill Group“. Šiuo metu Emitentas rengia restruktūrizavimo planą, kurį artimiausiu metu planuojama teikti tvirtinti Emitento kreditoriams. Kreditoriams nepatvirtinus sudaryto restruktūrizavimo plano gali iškilti grėsmė, kad restruktūrizavimo procesas nutrūktų. Egzistuoja tikimybė, kad restruktūrizavimo procesui nutrūkus Emitentas būtų priverstas inicijuoti bankroto procedūrą.

Emitento finansinės apskaitos tikslumo rizika – 2008 m. auditoriaus išvadoje Emitento auditorius pareiškė neigiamą nuomonę dėl finansinės atskaitomybės tikslumo ir atitikimo Tarptautiniams finansinės atskaitomybės standartams (tiksliai pareikšta nuomonė bei jos pagrindimas nurodytas šiame Prospekte pateiktoje 2008 m. Emitento auditoriaus išvadoje). 2007 m. ir 2009 m. auditoriaus išvadose Emitento auditorius pareiškė sąlyginę nuomonę (tiksliai pareikšta nuomonė bei jos pagrindimas nurodytas šiame Prospekte pateiktose atitinkamai 2007 m. ir 2009 m. Emitento auditoriaus išvadose). Tai parodo, kad šiame Prospekte pateiktos 2008 m. finansinės ataskaitos nepateikia tikro ir teisingo Grupės finansinės padėties, veiklos rezultatų ir pinigų srautų vaizdo taip, kaip to reikalaujama pagal Tarptautinius finansinės atskaitomybės standartus, priimtus taikyti Europos Sąjungoje. Šiame Prospekte pateiktos 2007 m. ir 2009 m. finansinės ataskaitos pateikia tikrą ir teisingą Grupės finansinės padėties, veiklos rezultatų ir pinigų srautų vaizdą taip, kaip to reikalaujama pagal Tarptautinius finansinės atskaitomybės standartus, priimtus taikyti Europos Sąjungoje, išskyrus 2007 m. ir 2009 m. Emitento auditoriaus išvadose nurodytas išlygas.

Didelė Emitento skolinto kapitalo dalis gali apriboti Emitento finansavimo galimybes ir sukelti sunkumų atsiskaitant su kreditoriais - Emitentas turi daug skolinto kapitalo. 2009 m. gruodžio 31 d. visos finansinės Grupės skolos siekė 154 122 tūkst. Lt, bankams buvo įkeista ilgalaikio materialaus turto už 78 447 tūkst. Lt. Skolinto kapitalo lygis gali lemti tai, kad Emitentui ateityje gali būti sudėtingiau pritraukti papildomą finansavimą. Skolinto kapitalo lygis irgi gali turėti įtakos, kad didesnė ateityje Emitento generuojamų pinigų srautų dalis turės būti nukreipta skolai ir palūkanoms dengti. Tai gali riboti Emitento plėtros galimybes, naujų žemės plotų įsisavinimą ir apsunkinti padidėjusio karvių skaičiaus priežiūrą bei išlaikymą. Visa tai gali smarkiai neigiamai paveikti Emitento veiklos rezultatus. Be to, atsižvelgiant į tai, kad didelė Emitento ir Grupės turto dalis yra įkeista už suteiktas skolintas lėšas, nėra jokių užtikrinimų ar garantijų, kad Emitentui nesugebant laiku vykdyti savo skolinių įsipareigojimų kreditoriams, tokie kreditoriai nepareikš reikalavimų išieškoti jiems priklausančias lėšas iš Emitento ar Grupės turimo turto. Emitento turto panaudojimas jo skoliniams įsipareigojimams padengti gali sunkinti ar stabdyti Emitento veiklą. Tai gali nulemti didelį jo finansinės padėties pablogėjimą ir daryti neigiamą įtaką jo veiklai bei rezultatams. Be to, įsiskolinimo lygis gali trukdyti aktyviai vykdyti plėtrą dėl kredito sutartyse numatytų veiklos ir finansinių įsipareigojimų, ribojančių Emitento galimybes pasiskolinti daugiau, įkeisti turtą ir (ar) dalyvauti įmonių susijungimuose ar kitokio pobūdžio veiklos susiliejime. Emitento įsiskolinimo lygis gali turėti svarbių

pasekmių, įskaitant, tačiau tuo neapsiribojant: (i) gali būti pakenkta Emitento gebėjimui gauti papildomą finansavimą apyvartiniam kapitalui, kapitaliniams įdėjimams, išigijimams, skolos priežiūros poreikiams ar kitiems tikslams; (ii) gali būti apribotas Emitento lankstumas prisitaikant prie kintančių rinkos sąlygų; (iii) gali sumažėti Emitento konkurenciniai pranašumai. Be to, pagrindinėms Emitento paskoloms nustatyta kintama palūkanų norma, taigi palūkanų normų didėjimas gali neigiamai paveikti Emitento pinigų srautus ir veiklos rezultatus. Bet kokie iš pirmiau paminėtų veiksnių gali žymiai neigiamai paveikti Emitento finansinę padėtį, jo veiklą ir rezultatus.

Emitento kredito rizika – investuotojai prisiima riziką, kad dėl susiklosčiusių neigiamų pokyčių produkcijos rinkose, pablogėjusios Emitento finansinės padėties, paskolų perfinansavimo galimybių sumažėjimo ar kitų rizikos veiksnių Emitentas nesugebės atsiskaityti su savo kreditoriais, o tai atitinkamai neigiamai paveiktų Emitento veiklą bei Emitento akcijų vertę. Šiuo metu Emitento veikla yra nuostolinga. Kredito rizika susijusi su lėšomis bankuose yra ribota, nes Emitentas dirba tik su stambiausiais Lietuvos bankais. 2009 m. gruodžio 31 d. visų (konsoliduotų) išipareigojimų ir viso turto santykis buvo 0,83. Visų finansinių paskolų likutis, įskaitant lizingo išipareigojimus, 2009 m. gruodžio 31 d. buvo 153 122 tūkst. litų.

Priklausomybė nuo pagrindinių vadovų komandos - kiekviena iš Emitento veiklos sričių priklauso nuo Emitento vadovų komandos, atsakingos už atskiros srities vystymą, augimą ir tinkamą kasdienę veiklą. Todėl Emitento gebėjimą išsilaikyti konkurencingoje aplinkoje ir įgyvendinti augimo strategiją daugiausia lemia šių žmonių patirtis, žinios, asmeniniai ryšiai bei kitos savybės. Emitento sugebėjimas pritraukti ar samdyti aukštos kvalifikacijos vadovus irgi prisideda prie Emitento sėkmės. Vykstant nuolatinei ir stipriai konkurencijai dėl aukštos kvalifikacijos personalo yra tikimybė, kad Emitento vadovai bei pagrindiniai darbuotojai gali nuspręsti keisti darbo vietą ir nebedirbti Emitente. Tokių darbuotojų netekimas ar Emitento nesugebėjimas pasamdyti naujų vadovaujančių darbuotojų, turinčių atitinkamų žinių ir sugebėjimų, ar tokių žmonių trūkumas rinkoje gali turėti didelę neigiamą įtaką Emitento veiklos perspektyvoms, finansinei padėčiai ir rezultatams.

Buvusių, šiuo metų vykdomų ir būsimų investicinių projektų sėkmė – Emitentas praeityje vykdė ir ateityje gali vykdyti didelės apimties investicinius projektus. Nors Emitentas ir jo darbuotojai prognozuodami investicijas remiasi visa turima informacija ir analitiniais resursais, tačiau nėra jokios garantijos, kad visa informacija, kuria buvo remiamasi planuojant investicijas, buvo teisinga ir išsami. Be to, nėra jokio užtikrinimo, kad investiciniai planai bei daromos investicijos atneš numatytą ar suplanuotą grąžą, nėra garantijų, kad investicijos nekainuos brangiau negu numatyta. Nepasiteisinus jau įgyvendintiems ar planuojamiems įgyvendinti investiciniams projektams, šių projektų grąžai esant mažesnei negu numatyta ar jų kainai esant didesnei negu suplanuota tai gali stipriai neigiamai paveikti Emitento veiklą, jo finansinę padėtį ir veiklos rezultatus. Emitentas savo verslą vysto išgydamas neefektyviai veikiančias žemės ūkio bendroves ir investuodamas į jų modernizaciją bei veiklos valdymą siekiant padidinti tokių žemės ūkio bendrovių efektyvumą. Tačiau nėra jokios garantijos, kad tokios Emitento daromos investicijos bus pagrįstos, t.y. bus užtikrintas ūkių augimas, veikloje bus tinkamai ir sėkmingai įdiegtos modernios žemės ūkio technologijos ir bus užtikrinta, kad visos tokios išsitytos žemės ūkio bendrovės gamins aukštos kokybės žemės ūkio produkciją. Nepavykus užtikrinti efektyvaus išsitytų žemės ūkio bendrovių modernizavimo tai gali reikšmingai neigiamai paveikti Emitento veiklą, finansinę padėtį ir rezultatus.

Draudimai - Emitento turimi draudimai neapima visų rizikos rūšių, kurios gali paveikti Emitento veiklą. Nors turimi draudimai ir apima visus rizikos veiksnius, tokio draudimo suma gali būti nepakankama, kad būtų atlyginta visa Emitento dėl tam tikrų aplinkybių patiriama žala. Emitentas neatlieka atidėjimų, kurie būtų skiriami tretiesiems asmenims padarytai žalai, kuri nėra padengiama draudimu, atlyginti. Įvykus bet kokiems įvykiams, kurių metu padaroma didelė žala Emitentui arba kurių metu Emitentas sukelia žalą tretiesiems asmenims, ir nesant pakankamam draudimui tokiai žalai atlyginti, Emitento veikla gali būti stipriai sutrikdyta, nes Emitentas gali būti priverstas skirti didelius resursus žalai sumažinti ar mokėti dideles išmokas žalai padengti. Nėra jokios garantijos, kad tokios išlaidos bus visiškai kompensuotos ar nors dalinai kompensuotos. Taip būtų padaryta didelė neigiama įtaka Emitento veiklai, finansinei padėčiai ir rezultatams.

Infliacija - ateinantys metai gali pasižymėti didele infliacija. Tam tikros Emitento išlaidos, pvz., investicijos į įrenginius ir darbo jėgą, yra labai susiję su bendru kainų lygiu. Didėjant inflacijai yra rizika, kad Emitentui nepavyks atitinkamai pakeisti savo siūlomų produktų kainų taip, kad būtų išlaikytos esamos pelningumo maržos. Todėl dėl inflacijos žymiai padidėjus Emitento išlaidoms ir Emitentui nepavykus padidinti savo kainų siekiant išlaikyti esamas ar padidinti pelningumo maržas, tokios padidėjusios išlaidos turės būti dengiamos iš vidinių Emitento resursų. Taigi didelė infliacija gali žymiai neigiamai paveikti Emitento finansinę padėtį bei veiklos rezultatus.

Darbo užmokesčio kilimas - su darbo jėga susijusios sąnaudos yra ženkliai Emitento siūlomos produkcijos savikainos dalis. Nors darbo jėga Lietuvoje yra pigesnė negu senosiose Europos Sąjungos šalyse, šis skirtumas turėtų nuolat mažėti Lietuvos ekonomikai besivejant Europos Sąjungos vidurkį. Emitentas



norėdamas išlikti konkurencingas ir išlaikyti darbuotojus gali būti priverstas didinti su darbo jėga susijusias išlaidas daug sparčiau negu ankstesniais laikotarpiais. Jei didinant tokias išlaidas Emitentas nesugebės kartu didinti ir darbo našumo bei produktyvumo, tai gali reikšmingai neigiamai paveikti Emitento finansinę padėtį ir veiklos rezultatus.

Emitentas yra kontroliuojančioji bendrovė - Emitentas yra kontroliuojančioji bendrovė, kuri vykdo veiklą per savo antrines bei susijusias bendroves. Be investicijų į veikiančias bendroves Emitentas neturi jokio kito reikšmingo turto, todėl jis yra priklausomas nuo valdymo mokesčių, surenkamų iš savo valdomų bendrovių. Ateityje Emitentas gali būti priklausomas ir nuo savo antrinių bendrovių sumokamų dividendų. Tačiau dividendai negalės būti išmokami, jei juos mokančios bendrovės neturi atitinkamo pelno. Emitento galimybė gauti naudos iš tokių bendrovių turto pardavimo likvidavimo atveju ar kitais atvejais irgi priklauso nuo to, ar šios bendrovės sugebės tinkamai atsiskaityti su visais savo kreditoriais. Taigi Emitento finansinė padėtis yra priklausoma nuo Emitento antrinių ir susijusių bendrovių galimybių mokėti valdymo mokesčius, paskelbti ir išmokėti dividendus. Bet kokių tokių išmokų sumažėjimas gali reikšmingai neigiamai paveikti Emitento finansinę padėtį, veiklą ir jo rezultatus.

Emitento veikla gali sutrikti dėl įvairių nenumatytų aplinkybių ir dėl nelaimingų atsitikimų - Emitento veikla gali būti paveikta įvairių nenumatytų aplinkybių, tokių kaip gaisrai, transportavimo sutrikimai, įrangos gedimai ir pan. Emitento valdomoms bendrovėms priklauso daug įvairaus turto ir įrangos, kurie yra naudojami Grupės veikloje. Atsižvelgus į tai, kad Grupė naudoja daug techninių įrenginių ir jos veikla yra vykdoma dideliame plote, yra galimybė, kad Grupės valdomuose plotuose ar patalpose gali įvykti nenumatyti įvykiai (avarija, sproginimas, gaisras ir pan.). Bet kokie tokie įvykiai gali sunaikinti Grupės sukauptus ir saugomus paruoštus grūdus, sėklas, trąšas, pašarus ir kt. Nėra jokios garantijos, kad įvykus bet kuriam tokiam įvykiui turimo draudimo pakaktų padarytai žalai padengti. Be to, nėra jokio užtikrinimo, kad pavyktų greitai likviduoti bet kokio tokio įvykio padarinius. Yra pavojus, kad bet koks toks įvykis gali sutrikdyti visą Grupės verslą arba stipriai neigiamai paveikti jos kasdienę veiklą. Grupė yra apdraudusi savo veiklą nuo daugelio galimų įvykių ir jų sukeltos žalos, bet ne nuo visų. Taigi įvykus tokiam įvykiui, draudimas gali nepadengti visos žalos. Esant tokioms aplinkybėms atsiradusi žala gali stipriai neigiamai paveikti Bendrovės finansinę padėtį ir veiklos rezultatus.

Ligų rizika – Emitento veikla yra susijusi su gyvūninės kilmės žaliavomis. Kiaulių ar galvijų ligų epidemijos (pvz., kempinligė) gali neigiamai paveikti produkcijos gamybą bei sumažinti produkcijos paklausą dėl ligų baimės. Šie pasikeitimai gali apsunkinti Emitento finansinę situaciją.

Emitento veiklos rezultatai priklauso ir nuo jo sugebėjimo pritraukti kvalifikuotą ir pusiau kvalifikuotą darbo jėgą - Emitento veiklos sėkmė priklauso nuo darbo rinkoje esančios kvalifikuotos ir pusiau kvalifikuotos darbo jėgos pasiūlos. Emitentui reikalingos darbo jėgos stygius gali stipriai padidinti su darbo jėga susijusias sąnaudas, stabdyti Emitento plėtrą ir taip gali stipriai neigiamai paveikti jo veiklos rezultatus ir finansinę padėtį. Emitentas privalo laikytis aplinkos apsaugos taisyklių, jam gali tekti atsakyti dėl netinkamo aplinkosaugos taisyklių laikymosi. Emitentas vykdydamas savo veiklą privalo vadovautis įvairiomis aplinkosaugos taisyklėmis, numatančiomis įvairių kenksmingų medžiagų, naudojamų Emitento veikloje, žymėjimą, naudojimą, saugojimą. Šios taisyklės įpareigoja įdiegti procedūras ir technologijas, leidžiančias tinkamai tvarkyti bet kokias kenksmingas medžiagas, numato Emitento atsakomybę tvarkant ir panaikinant bet kokią aplinkos taršą. Be atsakomybės už dabartinę veiklą, Emitentui gali tekti atsakyti už bet kokią savo praeities veiklą, jei paaiškėtų, kad buvo padaryta žala aplinkai. Be to, bet kokie aplinkos apsaugos reguliavimo pokyčiai tiek nacionaliniu, tiek ir tarptautiniu lygiu, gali įpareigoti Emitentą diegti naujus standartus atitinkančias priemones. Tai gali turėti didelės neigiamos įtakos Emitento veiklai, finansinei padėčiai ir rezultatams.

Emitentui gali tekti stipriai atnaujinti savo turimą ir gamyboje naudojamą įrangą - Emitentas savo veikloje naudoja nemažai įrenginių ir technologijų. Todėl Emitentas susiduria su rizika, kad svarbiausios įrangos ar technologijų dalys gali sugesti ar susidėvėti anksčiau numatyto laiko. Tokiu atveju Emitentas turėtų skirti nemažai lėšų įrangos taisymui ar atnaujinimui, taip apribodamas savo galimybes skirti investicijas numatytos plėtros vykdymui bei ėjimui į naujas rinkas. Tai gali žymiai pakenkti jo finansinei padėčiai ir perspektyvai. Svarbiausių veikloje naudojamų technologinių įrenginių sutrikimai, gedimai ir pan. gali tiesiogiai neigiamai paveikti Emitento veiklos apimtį bei pardavimus ir neigiamai paveikti Emitento finansinę padėtį bei veiklos rezultatus.

Rizika patirti neigiamas pasekmes dėl sumažėjusių pardavimo apimčių - pagrindinė Emitento pajamų dalis yra gaunama iš pieno pardavimo, grūdų ir rapsų pardavimo. Savo ruožtu šie pardavimai be kainos priklauso nuo tam tikrų jiems būdingų veiksnių. Pieno pardavimo apimtys priklauso nuo karvių skaičiaus, karvių produktyvumo (primilžio). Grūdų bei rapsų pardavimai priklauso nuo apsejamo ploto, derlingumo. Nėra jokios garantijos, kad Emitentui nuolatos pavyks išlaikyti norimą karvių ar žemės plotų dydį bei užtikrinti produktyvumo ir derlingumo lygį. Bet kuriam iš šių veiksnių susiklosčius Emitentui nepalankia



kryptimi Emitento pardavimai gali stipriai sumažėti. Tai gali stipriai neigiamai paveikti Emitento finansinę padėtį, jo veiklą ir rezultatus.

Teisės aktų, reguliuojančių žemės ūkį, nesilaikymas gali žymiai paveikti Emitento veiklą ir verslo perspektyvas - teisės aktų, reguliuojančių žemės ūkio produkcijos gamybą, nesilaikymas gali nulemti nenumatytas išlaidas, būtinas tam tikriems išpareigojimams įgyvendinti ar baudoms sumokėti. Kontroliuojančioms institucijoms nustačius itin sunkius tam tikros srities teisės aktų pažeidimus gali būti apribota ir Grupės bendrovių veikla tam tikroje srityje ar apskritai.

Preliminarių matavimų netikslumas - didesnė dalis Grupės bendrovių nuosavybės teise valdomų žemės sklypų buvo suformuoti vadovaujantis preliminariais matavimais. Tikslios tokių žemės sklypų ribos bus nustatomos tik atlikus geodezinius matavimus. Atlikus geodezinius matavimus Grupės bendrovių nuosavybės teise valdomų žemės sklypų plotai gali būti koreguojami, t.y. jų bendras plotas gali sumažėti arba padidėti.

Sutartiniai išpareigojimai - Emitentas yra prisiėmęs sutartinių išpareigojimų, kurių neįvykdymo atveju Grupės įmonėms gali būti taikomos sankcijos, galinčios turėti įtakos Emitento veiklos rezultatams ir pelningumui (pvz., remiantis Grupės žemės ūkio bendrovių, parduodančių savo pagamintą pieną pagal sudarytas sutartis, vienai iš šalių pažeidus sutartinį išpareigojimą, susijusį su produkcijos pateikimu ir (arba) nupirkimu, kyla prievolė sumokėti kitai šaliai baudą, lygią tinkamai nepristatyto ir (arba) nenupirkto pieno vertei).

Oro sąlygos - oro sąlygos yra vienas iš reikšmingiausių žemės ūkio veiklos rizikos veiksnių. Prastos ar nepalankios meteorologinės sąlygos turi esminę įtaką derlingumui ir gali reikšmingai neigiamai paveikti žemės ūkio derlių, pakenkti pašarų ruošimui, sunaikinti pasėlius ir padaryti kitokios žalos. Bet kokia dėl nepalankių oro sąlygų padaryta žala Emitentui gali neigiamai paveikti Emitento finansinę padėtį, veiklą ir rezultatus.

Žemės ūkio produktų kainos - Emitento pajamos ir veiklos rezultatai priklauso nuo tokių veiksnių, kaip žemės ūkio produkcijos ir kainos, kurių Emitentas negali kontroliuoti. Žemės ūkio produkcijos kainoms didelę įtaką daro įvairūs ir sunkiai prognozuojami bei nuo Emitento nepriklausantys veiksniai (oro sąlygos, valstybinė politika žemės ūkio srityje, pasaulinės paklausos pokyčiai, kuriuos lemia pasaulinės populiacijos kitimas, gyvenimo sąlygų pokyčiai bei konkuruojančios produkcijos apimtys kitose šalyse). Tokie veiksniai, kaip oro sąlygos, infekcijos, kenkėjų antplūdziai, įvairių šalių valstybinė žemės ūkio politika ir kiti, gali daryti didelę įtaką žemės ūkio pirminių produktų pasiūlai ir kainoms. Pirminių žemės ūkio žaliavų paklausos pokyčiams didelę įtaką gali daryti įvairios tarptautiniu ir vidiniu mastu vykdomos valstybinės žemės ūkio politikos programos, pasaulinės paklausos pokyčiai, atsirandantys dėl populiacijos kitimo bei gyvenimo lygio pokyčių įvairiuose pasaulio dalyse. Visa tai gali sukelti didelius žemės ūkio produktų kainos svyravimus bei atitinkamai neigiamai paveikti Emitento veiklą, finansinę padėtį ir rezultatus. Pažymėtina, kad, remiantis atitinkamų Emitentui priklausančių įmonių sudarytų produkcijos tiekimo sutarčių nuostatomis produkcijos tiekimo sąlygos (įskaitant produkcijos kainą) sutartyse nustatytais atvejais gali būti koreguojamos, tokiu būdu darant įtaką ir Emitento pajamoms bei veiklos rezultatams.

Tikri ar numanomi pavojai, susiję su Emitento siūlomų produktų kokybe, saugumu ar poveikiu sveikatai, gali užtraukti Emitentui atsakomybę bei pakenkti jo veiklai ir reputacijai - nepaisant visų Emitento veikloje taikomų kontrolės mechanizmų, nėra jokių užtikrinimų ar garantijų, kad kuris nors Emitento siūlomas produktas (pienas, grūdai) negali būti pripažintas, kaip neatitinkantis kokybės reikalavimų ar netinkamas tolimesniam perdirbimui ir vartojimui. Todėl Emitentas gali būti priversta tokius žemės ūkio produktus atšaukti ar sunaikinti ir prisiimti atsakomybę, jei bet kokie tokie produktai sukeltų žalą vartotojų sveikatai. Didelės produktų dalies atšaukimas bei bet kokie reikalavimai atlyginti žalą, sukeltą dėl tokių produktų panaudojimo, gali nulemti ilgalaikius atitinkamų produktų patekimo į rinką apribojimus bei pasitikėjimo Emitentu ir jo siūlomais produktais praradimą. Net paaiškėjus, kad įtarimai dėl produktų saugumo yra nepagrįsti, neigiama viešoji nuomonė gali stipriai neigiamai paveikti Emitento reputaciją, įvaizdį ir vardą. Be to, Emitento turimo civilinės atsakomybės draudimo gali nepakakti visai dėl to atsiradusiai žalai atlyginti, todėl Emitentas turėtų atlyginti bet kokią draudimu neatlygintą žalą iš savo resursų, o tai irgi gali žymiai neigiamai paveikti jo finansinę padėtį, veiklą bei rezultatus. Emitento veikla gali būti neigiamai paveikta, jei Emitento siūlomos pirminės žemės ūkio produkcijos naudotojai (perdirbėjai ar perdirbėjų klientai) prarastų pasitikėjimą Emitento tiekiamais produktais bei iš jų gaminamais produktais, jų kokybe ar saugumu. Tokia neigiama nuomonė gali paskatinti verslo partnerius atsisakyti tam tikrų Emitento tiekiamų produktų vartojimo. Tai gali sumažinti tiekimo į rinką apimtį bei neigiamai paveikti Emitento finansinę padėtį bei veiklos rezultatus.

Emitentas yra priklausomas nuo sėklų, trąšų, kombinuotų pašarų kainų svyravimo - Emitento veikla taip pat yra stipriai priklausoma nuo Emitento veikloje naudojamų produktų kainų svyravimo. Emitento naudojamų sėklų, trąšų, kombinuotų pašarų kainos praecyje nuolatos buvo veikiamos kainų svyravimo.



Kainos gali stipriai svyruoti ir ateityje. Emitentas nėra sudaręs ilgalaikių sutarčių su ilgam laikotarpiui fiksuotomis kainomis dėl naudojamų sėklų, trąšų ar kombinuotų pašarų įsigijimo. Taigi negalima atmesti galimybės, kad ateityje Emitentas turės pirkti jam reikalingas sėklas, trąšas ar kombinuotus pašarus blogesnėmis sąlygomis, negu tai gali padaryti dabar, arba norėdamas išlaikyti Emitentui palankų įsigyjamų prekių lygį turės rinktis kitus tiekėjus, kurių siūlomos sėklos, trąšos ar kombinuoti pašarai gali būti blogesnės kokybės. Tai atitinkamai gali neigiamai paveikti Emitento finansinę padėtį, veiklą ir rezultatus.

Valstybės politika bei reglamentavimas žemės ūkio srityje ir susijusiose ūkio šakose gali neigiamai paveikti Emitento veiklą bei pelningumą - žemės ūkis ir žemės ūkio produkcijos gamyba bei pristatymas į rinką yra stipriai veikiami valstybės vykdomos šios srities politikos ir Europos Sąjungos institucijų reguliavimo. Žemės ūkio veiklos reguliavimas pasireiškia per mokesčių, tarifų, kvotų, subsidijų, importo, eksporto ir kt. reguliavimą. Bet kuris pokytis šiose srityse gali turėti didelės įtakos žemės ūkio veiklos pelningumui, lemti pasirinkimą auginti vienokias ar kitokias kultūras, didinti ar mažinti pirminių žemės ūkio produktų gamybos bei importo ir eksporto apimtis. Be to, bet kokie tarptautiniai prekybiniai ginčai gali neigiamai paveikti prekybos srautus apribodami prekybą tarp šalių ar regionų. Ateities politika šioje srityje gali neigiamai paveikti Emitento siūlomų žemės ūkio produktų kainas ar apriboti veiklos galimybes Emitento užimamose rinkose. Tai gali neigiamai paveikti Emitento veiklą, finansinę padėtį ir rezultatus.

FINANSINĖS INFORMACIJOS SANTRAUKA

Žemiau esančioje lentelėje pateikiama finansinės informacijos santrauka. Informacija yra paimta iš mūsų turimų finansinių ataskaitų, kurios yra pridėtos šiame dokumente. Ši informacija turėtų būti skaitoma kartu su minėtomis finansinėmis ataskaitomis ir atsižvelgiant į jas bei susijusias su jomis pastabas.

Žemiau esančioje lentelėje 2007 metų metiniai duomenys bei finansiniai rodikliai yra paimti iš 2008 m. audituotos Emitento metinės ataskaitos ir yra parengti pagal Tarptautinius finansinės atskaitomybės standartus. Žemiau esančioje lentelėje 2008 - 2009 metų metiniai duomenys bei finansiniai rodikliai yra paimti iš 2009 m. audituotos Emitento metinės ataskaitos ir yra parengti pagal Tarptautinius finansinės atskaitomybės standartus.

Konsoliduotos finansinės informacijos santrauka, tūkst. Lt	2007 m.	2008 m.	2009 m.	2010 m. I pusb. (neaudituota).
Pelno (nuostolių) ataskaita				
Pajamos	42 687	58 712	48 277	11 695
EBITDA*	12 796	2 544	(15 791)	-
Veiklos pelnas	42 654	1 062	(50 197)	3 661
EBIT*	6 506	(7 595)	(23 623)	3 783
Pelnas prieš mokesčius	36 866	(14 097)	(63 076)	(1 545)
Grynasis pelnas (nuostoliai)	31 982	(16 353)	(72 582)	(1 545)
Finansiniai rodikliai (neaudituoti)				
Kapitalo santykis, proc.*	39,1%	27,5%	17,3%	16,5%
Likvidumo rodiklis*	0,66	0,37	0,18	0,33
Greitojo padengimo rodiklis*	0,40	0,25	0,13	0,28
Turto grąža, proc.*	10,58%	(4,98%)	(18,9%)	-
Nuosavybės grąža, proc.*	16,21%	(30,52%)	(101,44%)	-
Balansas				
Ilgalaikis turtas (įskaitant gyvulius)	163 770	302 621	242 637	238 683
Trumpalaikis turtas (įskaitant pasėlius bei grynuosius pinigus ir ekvivalentus)	38 673	61 927	29 601	41 178
Pinigai ir pinigų ekvivalentai	4 421	3 011	3 725	693
Visas turtas	202 443	364 548	272 238	279 861
Viso akcininkų nuosavybė	79 177	100 072	47 217	46 277
Finansinės skolos (ilgalaikės ir trumpalaikės, įskaitant lizingo įsipareigojimus)	96 458	191 427	154 122	153 084
Investuotas kapitalas (visos finansinės skolos ir akcininkų nuosavybė)	175 635	291 499	201 339	199 170
Visi įsipareigojimai	123 266	264 476	225 021	233 584
Ilgalaikiai įsipareigojimai	73 517	97 514	58 696	108 615
Trumpalaikiai įsipareigojimai	49 749	166 962	166 325	124 969
Pinigų srautai				
Pagrindinės veiklos pinigų srautai	(1 292)	(1 193)	13 543	(2 692)
Investicinės veiklos pinigų srautai	(34 545)	(103 701)	(2 208)	640
Finansinės veiklos pinigų srautai	38 563	103 484	(10 621)	(977)

EBITDA = Pelnas prieš palūkanas, mokesčius, nusidėvėjimą ir amortizaciją

EBIT = Pelnas prieš palūkanas ir mokesčius

Kapitalo santykis = Kapitalas / Visas turtas

Likvidumo rodiklis = Trumpalaikis turtas / Trumpalaikiai įsipareigojimai

Greitojo padengimo rodiklis = (Trumpalaikis turtas – Atsargos) / Trumpalaikiai įsipareigojimai

Turto grąža = Tipinės veiklos pelnas / Visas turtas

Nuosavybės grąža = Grynasis pelnas / Akcininkų nuosavybė

3 ASMENYS, ATSAKINGI UŽ PROSPEKTE PATEIKTUS DUOMENIS IR FINANSINIŲ ATASKAITŲ AUDITĄ

3.1 Asmenys, rengę Prospektą ir atsakingi už jame pateiktą informaciją

AB „Agrowill Group“ gen. direktorius Algirdas Pereckas, tel. (8 5) 2335340, faksas (8 5) 2335345;

AB „Agrowill Group“ finansų direktorius Domantas Savičius, tel. (8 5) 2335340, faksas (8 5) 2335345.

3.2 Informacija apie auditą

2007 m. Emitento konsoliduotų finansinių ataskaitų, parengtų pagal Tarptautinius finansinės atskaitomybės standartus, auditą atliko nepriklausoma audito įmonė UAB „Deloitte Lietuva“. Audito įmonės buveinė yra registruota adresu Jogailos g. 4, LT-01116 Vilnius, įmonės kodas yra 1115 25235, tel. (8 5) 255 3000, faks. (8 5) 212 6844. Įmonei suteikto audito įmonės leidimo Nr. 001211. 2007 m. auditą atliko auditorė Lina Drakšienė; auditoriaus licencijos Nr. 000062.

2008 m. ir 2009 m. Emitento konsoliduotų finansinių ataskaitų, parengtų pagal Tarptautinius finansinės atskaitomybės standartus, priimtus taikyti Europos Sąjungoje, auditą atliko nepriklausoma audito įmonė UAB „PricewaterhouseCoopers“. Audito įmonės buveinė yra registruota adresu J. Jasinskio g. 16B, LT-01112 Vilnius, įmonės kodas yra 111473315, tel. (8 5) 239 2300, faks. (8 5) 239 2301. Įmonei suteikto audito įmonės leidimo Nr. 000173. 2008 m. ir 2009 m. auditą atliko auditorius Rimvydas Jogėla; auditoriaus licencijos Nr. 000457.

Prie šio Prospekto pridedama:

- 2007 m. Bendrovės konsoliduota finansinė ataskaita kartu su metiniu pranešimu bei nepriklausomo auditoriaus išvada apie atskaitomybę bei pranešimą;
- 2008 m. Bendrovės konsoliduota finansinė ataskaita kartu su metiniu pranešimu bei nepriklausomo auditoriaus išvada apie atskaitomybę bei pranešimą;
- 2009 m. Bendrovės konsoliduota finansinė ataskaita kartu su metiniu pranešimu bei nepriklausomo auditoriaus išvada apie atskaitomybę bei pranešimą.



3.3 Patvirtinimas, kad informacija atitinka faktus

Pasirašydami šį dokumentą patvirtiname, kad Prospekte pateikta informacija, kiek mums tai yra žinoma, atitinka faktus ir kad jokia svarbi informacija nėra praleista, ir kad ėmėmės visų pagrįstų priemonių tam užtikrinti.

Emitento vardu:

Generalinis direktorius

Algirdas Pereckas

Finansų direktorius

Domantas Savičius



4 RIZIKOS VEIKSNIAI

Prieš priimdami sprendimą dėl investavimo į Naujas akcijas, potencialūs investuotojai turėtų atidžiai įvertinti žemiau aprašomus rizikos veiksniai ir kitą informaciją, įtrauktą į šį Prospektą. Papildoma rizika ir abejonės, apie kurias Emitentas šiuo metu nežino arba kurie šiuo metu laikomi nereikšmingais, taip pat gali neigiamai paveikti Emitento verslą, finansinę padėtį, likvidumą ar veiklos rezultatus. Įvykus kuriam nors iš žemiau nurodytų galimų įvykių, gali būti iš esmės neigiamai paveiktas Emitento verslas, finansinė padėtis, likvidumas ar veiklos rezultatai. Dėl šių ar kitų rizikos veiksnių gali sumažėti akcijų pardavimo kaina ir investuotojai gali netekti visų ar dalies savo investicijų.

Rizikos veiksniai, susiję su Emitento akcijomis

Emitento akcijų kaina gali kristi - tai gali lemti neigiami pokyčiai Emitento versle, bendros akcijų rinkos tendencijos, įskaitant šalies bei regiono patrauklumą užsienio investuotojams ir kitos priežastys. Prekybos Emitento akcijomis rinka bus priklausoma nuo rinkos ir sektoriaus analitikų komentarų bei skelbiamų analizių apie Emitentą ir jo veiklą. Analitikų veikla ir teikiamos analizės yra nepriklausomos nuo Emitento. Vienam ar daugiau tokių analitikų pateikus nepalankią nuomonę apie Emitento akcijų perspektyvas, tai gali neigiamai paveikti ir akcijų kainą rinkoje. Jei vienas ar daugiau analitikų nustotų teikti rinkai savo ataskaitas apie Emitento veiklą ar nustotų reguliariai skelbti savo ataskaitas, Emitento matomumas finansų rinkose sumažėtų, todėl jos akcijų prekybos apimtys ir kaina gali sumažėti.

Dividendų Emitento akcininkams mokėjimas nėra garantuotas - dividendų Emitento akcininkams mokėjimas nėra garantuotas ir priklausys nuo Emitento pelningumo, investicinių planų bei bendros finansinės situacijos.

Emitento akcijų likvidumas nėra garantuotas - gali būti, kad, investuotojui norint skubiai parduoti Emitento vertybinius popierius (ypač didesni jų skaičių), biržoje nebus atitinkamos paklausos. Dėl to akcijų pardavimas gali užtrukti arba Investuotojas gali būti priverstas parduoti akcijas žemesne kaina.

Numatomas Emitento akcijų skaičiaus padidėjimas gali sumažinti jų kainą - Emitento akcijų skaičiaus padidėjimas gali turėti neigiamą poveikį jų kainai. Užbaigus įstatinio kapitalo padidinimą prieš įstatinio kapitalo didinimą buvusiems Emitento akcininkams priklausys maždaug 42,4 proc. Emitento akcijų.

Rizikos veiksniai, susiję su Emitentu

Emitento mokumo rizika – 2010 m. gegužės 20 d. įsiteisėjo Vilniaus apygardos teismo nutartis dėl restruktūrizavimo bylos iškėlimo AB „Agrowill Group“. Šiuo metu Emitentas rengia restruktūrizavimo planą, kurį artimiausiu metu planuojama teikti tvirtinti Emitento kreditoriams. Kreditoriams nepatvirtinus sudaryto restruktūrizavimo plano gali iškilti grėsmė, kad restruktūrizavimo procesas nutrūktų. Egzistuoja tikimybė, kad restruktūrizavimo procesui nutrūkus Emitentas būtų priverstas inicijuoti bankroto procedūrą.

Emitento finansinės apskaitos tikslumo rizika – 2008 m. auditoriaus išvadoje Emitento auditorius pareiškė neigiamą nuomonę dėl finansinės atskaitomybės tikslumo ir atitikimo Tarptautiniams finansinės atskaitomybės standartams (tiksliai pareikšta nuomonė bei jos pagrindimas nurodytas šiame Prospekte pateiktoje 2008 m. Emitento auditoriaus išvadoje). 2007 m. ir 2009 m. auditoriaus išvadose Emitento auditorius pareiškė sąlyginę nuomonę (tiksliai pareikšta nuomonė bei jos pagrindimas nurodytas šiame Prospekte pateiktose atitinkamai 2007 m. ir 2009 m. Emitento auditoriaus išvadose). Tai parodo, kad šiame Prospekte pateiktos 2008 m. finansinės ataskaitos nepateikia tikro ir teisingo Grupės finansinės padėties, veiklos rezultatų ir pinigų srautų vaizdo taip, kaip to reikalaujama pagal Tarptautinius finansinės atskaitomybės standartus, priimtus taikyti Europos Sąjungoje. Šiame Prospekte pateiktos 2007 m. ir 2009 m. finansinės ataskaitos pateikia tikrą ir teisingą Grupės finansinės padėties, veiklos rezultatų ir pinigų srautų vaizdą taip, kaip to reikalaujama pagal Tarptautinius finansinės atskaitomybės standartus, priimtus taikyti Europos Sąjungoje, išskyrus 2007 m. ir 2009 m. Emitento auditoriaus išvadose nurodytas išlygas.

Didelė Emitento skolinto kapitalo dalis gali apriboti Emitento finansavimo galimybes ir sukelti sunkumų atsiskaitant su kreditoriais - Emitentas turi daug skolinto kapitalo. 2009 m. gruodžio 31 d. visos finansinės Grupės skolos siekė 154 122 tūkst. Lt, bankams buvo įkeista ilgalaikio materialaus turto už 78 447 tūkst. Lt. Skolinto kapitalo lygis gali lemti tai, kad Emitentui ateityje gali būti sudėtingiau pritraukti papildomą finansavimą. Skolinto kapitalo lygis irgi gali turėti įtakos, kad didesnė ateityje Emitento generuojamų pinigų srautų dalis turės būti nukreipta skolai ir palūkanoms dengti. Tai gali riboti Emitento plėtros galimybes, naujų žemės plotų įsisavinimą ir apsunkinti padidėjusio karvių skaičiaus priežiūrą bei išlaikymą. Visa tai gali smarkiai neigiamai paveikti Emitento veiklos rezultatus. Be to, atsižvelgiant į tai, kad

didelė Emitento ir Grupės turto dalis yra įkeista už suteiktas skolintas lėšas, nėra jokių užtikrinimų ar garantijų, kad Emitentui nesugebant laiku vykdyti savo skolinių įsipareigojimų kreditoriams, tokie kreditoriai nepareikš reikalavimų išieškoti jiems priklausančias lėšas iš Emitento ar Grupės turimo turto. Emitento turto panaudojimas jo skolinams įsipareigojimams padengti gali sunkinti ar stabdyti Emitento veiklą. Tai gali nulemti didelį jo finansinės padėties pablogėjimą ir daryti neigiamą įtaką jo veiklai bei rezultatams. Be to, įsiskolinimo lygis gali trukdyti aktyviai vykdyti plėtrą dėl kredito sutartyse numatytų veiklos ir finansinių įsipareigojimų, ribojančių Emitento galimybes pasiskolinti daugiau, įkeisti turtą ir (ar) dalyvauti įmonių susijungimuose ar kitokio pobūdžio veiklos susiliejime. Emitento įsiskolinimo lygis gali turėti svarbių pasekmių, įskaitant, tačiau tuo neapsiribojant: (i) gali būti pakenkta Emitento gebėjimui gauti papildomą finansavimą apyvartiniam kapitalui, kapitaliniams įdėjimams, įsigijimams, skolos priežiūros poreikiams ar kitiems tikslams; (ii) gali būti apribotas Emitento lankstumas prisitaikant prie kintančių rinkos sąlygų; (iii) gali sumažėti Emitento konkurenciniai pranašumai. Be to, pagrindinėms Emitento paskoloms nustatyta kintama palūkanų norma, taigi palūkanų normų didėjimas gali neigiamai paveikti Emitento pinigų srautus ir veiklos rezultatus. Bet kokie iš pirmiau paminėtų veiksmų gali žymiai neigiamai paveikti Emitento finansinę padėtį, jo veiklą ir rezultatus.

Emitento kredito rizika – investuotojai prisiima riziką, kad dėl susiklosčiusių neigiamų pokyčių produkcijos rinkose, pablogėjusios Emitento finansinės padėties, paskolų perfinansavimo galimybių sumažėjimo ar kitų rizikos veiksnių Emitentas nesugebės atsiskaityti su savo kreditoriais, o tai atitinkamai neigiamai paveiktų Emitento veiklą bei Emitento akcijų vertę. Šiuo metu Emitento veikla yra nuostolinga. Kredito rizika susijusi su lėšomis bankuose yra ribota, nes Emitentas dirba tik su stambiausiais Lietuvos bankais. 2009 m. gruodžio 31 d. visų (konsoliduotų) įsipareigojimų ir viso turto santykis buvo 0,83. Visų finansinių paskolų likutis, įskaitant lizingo įsipareigojimus, 2009 m. gruodžio 31 d. buvo 153 122 tūkst. litų.

Priklausomybė nuo pagrindinių vadovų komandos - kiekviena iš Emitento veiklos sričių priklauso nuo Emitento vadovų komandos, atsakingos už atskiros srities vystymą, augimą ir tinkamą kasdienę veiklą. Todėl Emitento gebėjimą išsilaikyti konkurencingoje aplinkoje ir įgyvendinti augimo strategiją daugiausia lemia šių žmonių patirtis, žinios, asmeniniai ryšiai bei kitos savybės. Emitento sugebėjimas pritraukti ir samdyti aukštos kvalifikacijos vadovus irgi prisideda prie Emitento sėkmės. Vykstant nuolatinei ir stipriai konkurencijai dėl aukštos kvalifikacijos personalo yra tikimybė, kad Emitento vadovai bei pagrindiniai darbuotojai gali nuspręsti keisti darbo vietą ir nebedirbti Emitente. Tokių darbuotojų netekimas ar Emitento nesugebėjimas pasamdyti naujų vadovaujančių darbuotojų, turinčių atitinkamų žinių ir sugebėjimų, ar tokių žmonių trūkumas rinkoje gali turėti didelę neigiamą įtaką Emitento veiklos perspektyvoms, finansinei padėčiai ir rezultatams.

Buvusių, šiuo metu vykdomų ir būsimų investicinių projektų sėkmė – Emitentas praityje vykdė ir ateityje gali vykdyti didelės apimties investicinius projektus. Nors Emitentas ir jo darbuotojai prognozuodami investicijas remiasi visa turima informacija ir analitiniais resursais, tačiau nėra jokios garantijos, kad visa informacija, kuria buvo remiamasi planuojant investicijas, buvo teisinga ir išsami. Be to, nėra jokio užtikrinimo, kad investiciniai planai bei daromos investicijos atneš numatytą ar suplanuotą grąžą, nėra garantijų, kad investicijos nekainuos brangiau negu numatyta. Nepasiteisinus jau įgyvendintiems ar planuojamiems įgyvendinti investiciniams projektams, šių projektų grąžai esant mažesnei negu numatyta ar jų kainai esant didesnei negu suplanuota tai gali stipriai neigiamai paveikti Emitento veiklą, jo finansinę padėtį ir veiklos rezultatus. Emitentas savo verslą vysto įsigydamas neefektyviai veikiančias žemės ūkio bendroves ir investuodamas į jų modernizaciją bei veiklos valdymą siekiant padidinti tokių žemės ūkio bendrovių efektyvumą. Tačiau nėra jokios garantijos, kad tokios Emitento daromos investicijos bus pagrįstos, t.y. bus užtikrintas ūkių augimas, veikloje bus tinkamai ir sėkmingai įdiegtos modernios žemės ūkio technologijos ir bus užtikrinta, kad visos tokios įsigytos žemės ūkio bendrovės gamins aukštos kokybės žemės ūkio produkciją. Nepavykus užtikrinti efektyvaus įsigytų žemės ūkio bendrovių modernizavimo tai gali reikšmingai neigiamai paveikti Emitento veiklą, finansinę padėtį ir rezultatus.

Draudimai - Emitento turimi draudimai neapima visų rizikos rūšių, kurios gali paveikti Emitento veiklą. Nors turimi draudimai ir apima visus rizikos veiksmus, tokio draudimo suma gali būti nepakankama, kad būtų atlyginta visa Emitento dėl tam tikrų aplinkybių patiriama žala. Emitentas neatlieka atidėjimų, kurie būtų skiriami tretiesiems asmenims padarytai žalai, kuri nėra padengiama draudimu, atlyginti. Įvykus bet kokiems įvykiams, kurių metu padaroma didelė žala Emitentui arba kurių metu Emitentas sukelia žalą tretiesiems asmenims, ir nesant pakankamam draudimui tokiai žalai atlyginti, Emitento veikla gali būti stipriai sutrikdyta, nes Emitentas gali būti priverstas skirti didelius resursus žalai sumažinti ar mokėti dideles išmokas žalai padengti. Nėra jokios garantijos, kad tokios išlaidos bus visiškai kompensuotos ar nors dalinai kompensuotos. Taip būtų padaryta didelė neigiama įtaka Emitento veiklai, finansinei padėčiai ir rezultatams.

Infliacija - ateinantys metai gali pasižymėti didele infliacija. Tam tikros Emitento išlaidos, pvz., investicijos į įrenginius ir darbo jėgą, yra labai susiję su bendru kainų lygiu. Didėjant inflacijai yra rizika, kad Emitentui

nepavyks atitinkamai pakeisti savo siūlomų produktų kainų taip, kad būtų išlaikytos esamos pelningumo maržos. Todėl dėl infliacijos žymiai padidėjus Emitento išlaidoms ir Emitentui nepavykus padidinti savo kainų siekiant išlaikyti esamas ar padidinti pelningumo maržas, tokios padidėjusios išlaidos turės būti dengiamos iš vidinių Emitento resursų. Taigi didelė infliacija gali žymiai neigiamai paveikti Emitento finansinę padėtį bei veiklos rezultatus.

Darbo užmokesčio kilimas - su darbo jėga susijusios sąnaudos yra ženkliai Emitento siūlomos produkcijos savikainos dalis. Nors darbo jėga Lietuvoje yra pigesnė negu senosiose Europos Sąjungos šalyse, šis skirtumas turėtų nuolat mažėti Lietuvos ekonomikai besivejant Europos Sąjungos vidurkį. Emitentas norėdamas išlikti konkurencingas ir išlaikyti darbuotojus gali būti priverstas didinti su darbo jėga susijusias išlaidas daug sparčiau negu ankstesniais laikotarpiais. Jei didinant tokias išlaidas Emitentas nesugebės kartu didinti ir darbo našumo bei produktyvumo, tai gali reikšmingai neigiamai paveikti Emitento finansinę padėtį ir veiklos rezultatus.

Emitentas yra kontroliuojančioji bendrovė - Emitentas yra kontroliuojančioji bendrovė, kuri vykdo veiklą per savo antrines bei susijusias bendroves. Be investicijų į veikiančias bendroves Emitentas neturi jokio kitokio reikšmingo turto, todėl jis yra priklausomas nuo valdymo mokesčių, surenkamų iš savo valdomų bendrovių. Ateityje Emitentas gali būti priklausomas ir nuo savo antrinių bendrovių sumokamų dividendų. Tačiau dividendai negalės būti išmokami, jei juos mokančios bendrovės neturi atitinkamo pelno. Emitento galimybė gauti naudos iš tokių bendrovių turto pardavimo likvidavimo atveju ar kitais atvejais irgi priklauso nuo to, ar šios bendrovės sugebės tinkamai atsiskaityti su visais savo kreditoriais. Taigi Emitento finansinė padėtis yra priklausoma nuo Emitento antrinių ir susijusių bendrovių galimybių mokėti valdymo mokesčius, paskelbti ir išmokėti dividendus. Bet kokių tokių išmokų sumažėjimas gali reikšmingai neigiamai paveikti Emitento finansinę padėtį, veiklą ir jo rezultatus.

Emitento veikla gali sutrikti dėl įvairių nenumatytų aplinkybių ir dėl nelaimingų atsitikimų - Emitento veikla gali būti paveikta įvairių nenumatytų aplinkybių, tokių kaip gaisrai, transportavimo sutrikimai, įrangos gedimai ir pan. Emitento valdomoms bendrovėms priklauso daug įvairaus turto ir įrangos, kurie yra naudojami Grupės veikloje. Atsižvelgus į tai, kad Grupė naudoja daug techninių įrenginių ir jos veikla yra vykdoma dideliame plote, yra galimybė, kad Grupės valdomuose plotuose ar patalpose gali įvykti nenumatyti įvykiai (avarija, sprogimas, gaisras ir pan.). Bet kokie tokie įvykiai gali sunaikinti Grupės sukauptus ir saugomus paruoštus grūdus, sėklas, trąšas, pašarus ir kt. Nėra jokios garantijos, kad įvykus bet kuriam tokiam įvykiui turimo draudimo pakaktų padarytai žalai padengti. Be to, nėra jokio užtikrinimo, kad pavyktų greitai likviduoti bet kokio tokio įvykio padarinius. Yra pavojus, kad bet koks toks įvykis gali sutrikdyti visą Grupės verslą arba stipriai neigiamai paveikti jos kasdienę veiklą. Grupė yra apdraudusi savo veiklą nuo daugelio galimų įvykių ir jų sukeltos žalos, bet ne nuo visų. Taigi įvykus tokiam įvykiui, draudimas gali nepadengti visos žalos. Esant tokioms aplinkybėms atsiradusi žala gali stipriai neigiamai paveikti Bendrovės finansinę padėtį ir veiklos rezultatus.

Ligų rizika – Emitento veikla yra susijusi su gyvūninės kilmės žaliavomis. Kiaulių ar galvijų ligų epidemijos (pvz., kempinligė) gali neigiamai paveikti produkcijos gamybą bei sumažinti produkcijos paklausą dėl ligų baimės. Šie pasikeitimai gali apsunkinti Emitento finansinę situaciją.

Emitento veiklos rezultatai priklauso ir nuo jo sugebėjimo pritraukti kvalifikuotą ir pusiau kvalifikuotą darbo jėgą - Emitento veiklos sėkmė priklauso nuo darbo rinkoje esančios kvalifikuotos ir pusiau kvalifikuotos darbo jėgos pasiūlos. Emitentui reikalingos darbo jėgos stygius gali stipriai padidinti su darbo jėga susijusias sąnaudas, stabdyti Emitento plėtrą ir taip gali stipriai neigiamai paveikti jo veiklos rezultatus ir finansinę padėtį. Emitentas privalo laikytis aplinkos apsaugos taisyklių, jam gali tekti atsakyti dėl netinkamo aplinkosaugos taisyklių laikymosi. Emitentas vykdydamas savo veiklą privalo vadovautis įvairiomis aplinkosaugos taisyklėmis, numatančiomis įvairių kenksmingų medžiagų, naudojamų Emitento veikloje, žymėjimą, naudojimą, saugojimą. Šios taisyklės įpareigoja įdiegti procedūras ir technologijas, leidžiančias tinkamai tvarkyti bet kokias kenksmingas medžiagas, numato Emitento atsakomybę tvarkant ir panaikinant bet kokią aplinkos taršą. Be atsakomybės už dabartinę veiklą, Emitentui gali tekti atsakyti už bet kokią savo praeities veiklą, jei paaiškėtų, kad buvo padaryta žala aplinkai. Be to, bet kokie aplinkos apsaugos reguliavimo pokyčiai tiek nacionaliniu, tiek ir tarptautiniu lygiu, gali įpareigoti Emitentą diegti naujus standartus atitinkančias priemones. Tai gali turėti didelės neigiamos įtakos Emitento veiklai, finansinei padėčiai ir rezultatams.

Emitentui gali tekti stipriai atnaujinti savo turimą ir gamyboje naudojamą įrangą - Emitentas savo veikloje naudoja nemažai įrenginių ir technologijų. Todėl Emitentas susiduria su rizika, kad svarbiausios įrangos ar technologijų dalys gali sugesti ar susidėvėti anksčiau numatyto laiko. Tokiu atveju Emitentas turėtų skirti nemažai lėšų įrangos taisymui ar atnaujinimui, taip apribodamas savo galimybes skirti investicijas numatytos plėtros vykdymui beiėjimui į naujas rinkas. Tai gali žymiai pakenkti jo finansinei padėčiai ir perspektyvai. Svarbiausių veikloje naudojamų technologinių įrenginių sutrikimai, gedimai ir pan.

gali tiesiogiai neigiamai paveikti Emitento veiklos apimtis bei pardavimus ir neigiamai paveikti Emitento finansinę padėtį bei veiklos rezultatus.

Rizika patirti neigiamas pasekmes dėl sumažėjusių pardavimo apimčių - pagrindinė Emitento pajamų dalis yra gaunama iš pieno pardavimo, grūdų ir rapsų pardavimo. Savo ruožtu šie pardavimai be kainos priklauso nuo tam tikrų jiems būdingų veiksnių. Pieno pardavimo apimtys priklauso nuo karvių skaičiaus, karvių produktyvumo (primilžio). Grūdų bei rapsų pardavimai priklauso nuo apsėjamo ploto, derlingumo. Nėra jokios garantijos, kad Emitentui nuolatos pavyks išlaikyti norimą karvių ar žemės plotų dydį bei užtikrinti produktyvumo ir derlingumo lygį. Bet kuriam iš šių veiksnių susiklosčius Emitentui nepalankia kryptimi Emitento pardavimai gali stipriai sumažėti. Tai gali stipriai neigiamai paveikti Emitento finansinę padėtį, jo veiklą ir rezultatus.

Teisės aktų, reguliuojančių žemės ūkį, nesilaikymas gali žymiai paveikti Emitento veiklą ir verslo perspektyvas - teisės aktų, reguliuojančių žemės ūkio produkcijos gamybą, nesilaikymas gali nulemti nenumatytas išlaidas, būtinas tam tikriems įsipareigojimams įgyvendinti ar baudoms sumokėti. Kontroliuojančioms institucijoms nustačius itin sunkius tam tikros srities teisės aktų pažeidimus gali būti apribota ir Grupės bendrovių veikla tam tikroje srityje ar apskritai.

Preliminarių matavimų netikslumas - didesnė dalis Grupės bendrovių nuosavybės teise valdomų žemės sklypų buvo suformuoti vadovaujantis preliminariais matavimais. Tikslios tokių žemės sklypų ribos bus nustatomos tik atlikus geodezinius matavimus. Atlikus geodezinius matavimus Grupės bendrovių nuosavybės teise valdomų žemės sklypų plotai gali būti koreguojami, t.y. jų bendras plotas gali sumažėti arba padidėti.

Sutartiniai įsipareigojimai - Emitentas yra prisiėmęs sutartinių įsipareigojimų, kurių neįvykdymo atveju Grupės įmonėms gali būti taikomos sankcijos, galinčios turėti įtakos Emitento veiklos rezultatams ir pelningumui (pvz., remiantis Grupės žemės ūkio bendrovių, parduodančių savo pagamintą pieną pagal sudarytas sutartis, vienai iš šalių pažeidus sutartinį įsipareigojimą, susijusį su produkcijos patiekimu ir (arba) nupirkimu, kyla prievolė sumokėti kitai šaliai baudą, lygią tinkamai nepristatyto ir (arba) nenupirkto pieno vertei).

Oro sąlygos - oro sąlygos yra vienas iš reikšmingiausių žemės ūkio veiklos rizikos veiksnių. Prastos ar nepalankios meteorologinės sąlygos turi esminę įtaką derlingumui ir gali reikšmingai neigiamai paveikti žemės ūkio derlių, pakenkti pašarų ruošimui, sunaikinti pasėlius ir padaryti kitokios žalos. Bet kokia dėl nepalankių oro sąlygų padaryta žala Emitentui gali neigiamai paveikti Emitento finansinę padėtį, veiklą ir rezultatus

Žemės ūkio produktų kainos - Emitento pajamos ir veiklos rezultatai priklauso nuo tokių veiksnių, kaip žemės ūkio produkcijos ir kainos, kurių Emitentas negali kontroliuoti. Žemės ūkio produkcijos kainoms didelę įtaką daro įvairūs ir sunkiai prognozuojami bei nuo Emitento nepriklausantys veiksniai (oro sąlygos, valstybinė politika žemės ūkio srityje, pasaulinės paklausos pokyčiai, kuriuos lemia pasaulinės populiacijos kitimas, gyvenimo sąlygų pokyčiai bei konkuruojančios produkcijos apimtys kitose šalyse). Tokie veiksniai, kaip oro sąlygos, infekcijos, kenkėjų antplūdziai, įvairių šalių valstybinė žemės ūkio politika ir kiti, gali daryti didelę įtaką žemės ūkio pirminių produktų pasiūlai ir kainoms. Pirminių žemės ūkio žaliavų paklausos pokyčiams didelę įtaką gali daryti įvairios tarptautiniu ir vidiniu mastu vykdomos valstybinės žemės ūkio politikos programos, pasaulinės paklausos pokyčiai, atsirandantys dėl populiacijos kitimo bei gyvenimo lygio pokyčių įvairiuose pasaulio dalyse. Visa tai gali sukelti didelius žemės ūkio produktų kainos svyravimus bei atitinkamai neigiamai paveikti Emitento veiklą, finansinę padėtį ir rezultatus. Pažymėtina, kad, remiantis atitinkamų Emitentui priklausančių įmonių sudarytų produkcijos tiekimo sutarčių nuostatomis produkcijos tiekimo sąlygos (įskaitant produkcijos kainą) sutartyse nustatytais atvejais gali būti koreguojamos, tokiu būdu darant įtaką ir Emitento pajamoms bei veiklos rezultatams.

Tikri ar numanomi pavojai, susiję su Emitento siūlomų produktų kokybe, saugumu ar poveikiu sveikatai, gali užtraukti Emitentui atsakomybę bei pakenkti jo veiklai ir reputacijai - nepaisant visų Emitento veikloje taikomų kontrolės mechanizmų, nėra jokių užtikrinimų ar garantijų, kad kuris nors Emitento siūlomas produktas (pienas, grūdai) negali būti pripažintas, kaip neatitinkantis kokybės reikalavimų ar netinkamas tolimesniam perdirbimui ir vartojimui. Todėl Emitentas gali būti priversta tokius žemės ūkio produktus atšaukti ar sunaikinti ir prisiimti atsakomybę, jei bet kokie tokie produktai sukeltų žalą vartotojų sveikatai. Didelės produktų dalies atšaukimas bei bet kokie reikalavimai atlyginti žalą, sukeltą dėl tokių produktų panaudojimo, gali nulemti ilgalaikius atitinkamų produktų patekimo į rinką apribojimus bei pasitikėjimo Emitentu ir jo siūlomais produktais praradimą. Net paaiškėjus, kad įtarimai dėl produktų saugumo yra nepagrįsti, neigiama viešoji nuomonė gali stipriai neigiamai paveikti Emitento reputaciją, įvaizdį ir vardą. Be to, Emitento turimo civilinės atsakomybės draudimo gali nepakakti visai dėl to atsiradusiai žalai atlyginti, todėl Emitentas turėtų atlyginti bet kokią draudimu neatlygintą žalą iš savo resursų, o tai irgi gali žymiai neigiamai paveikti jo finansinę padėtį, veiklą bei rezultatus. Emitento veikla gali

būti neigiamai paveikta, jei Emitento siūlomos pirminės žemės ūkio produkcijos naudotojai (perdirbėjai ar perdirbėjų klientai) prarastų pasitikėjimą Emitento tiekiamais produktais bei iš jų gaminamais produktais, jų kokybe ar saugumu. Tokia neigiama nuomonė gali paskatinti verslo partnerius atsisakyti tam tikrų Emitento tiekiamų produktų vartojimo. Tai gali sumažinti tiekimo į rinką apimtį bei neigiamai paveikti Emitento finansinę padėtį bei veiklos rezultatus.

Emitentas yra priklausomas nuo sėklų, trąšų, kombinuotų pašarų kainų svyravimo - Emitento veikla taip pat yra stipriai priklausoma nuo Emitento veikloje naudojamų produktų kainų svyravimo. Emitento naudojamų sėklų, trąšų, kombinuotų pašarų kainos praeityje nuolat buvo veikiamos kainų svyravimo. Kainos gali stipriai svyruoti ir ateityje. Emitentas nėra sudaręs ilgalaikių sutarčių su ilgam laikotarpiui fiksuotomis kainomis dėl naudojamų sėklų, trąšų ar kombinuotų pašarų įsigijimo. Taigi negalima atmesti galimybės, kad ateityje Emitentas turės pirkti jam reikalingas sėklas, trąšas ar kombinuotus pašarus blogesnėmis sąlygomis, negu tai gali padaryti dabar, arba norėdamas išlaikyti Emitentui palankų įsigyjamų prekių lygį turės rinktis kitus tiekėjus, kurių siūlomos sėklos, trąšos ar kombinuoti pašarai gali būti blogesnės kokybės. Tai atitinkamai gali neigiamai paveikti Emitento finansinę padėtį, veiklą ir rezultatus.

Valstybės politika bei reglamentavimas žemės ūkio srityje ir susijusiose ūkio šakose gali neigiamai paveikti Emitento veiklą bei pelningumą - žemės ūkis ir žemės ūkio produkcijos gamyba bei pristatymas į rinką yra stipriai veikiami valstybės vykdomos šios srities politikos ir Europos Sąjungos institucijų reguliavimo. Žemės ūkio veiklos reguliavimas pasireiškia per mokesčių, tarifų, kvotų, subsidijų, importo, eksporto ir kt. reguliavimą. Bet kuris pokytis šiose srityse gali turėti didelės įtakos žemės ūkio veiklos pelningumui, lemti pasirinkimą auginti vienokias ar kitokias kultūras, didinti ar mažinti pirminių žemės ūkio produktų gamybos bei importo ir eksporto apimtį. Be to, bet kokie tarptautiniai prekybiniai ginčai gali neigiamai paveikti prekybos srautus apribodami prekybą tarp šalių ar regionų. Ateities politika šioje srityje gali neigiamai paveikti Emitento siūlomų žemės ūkio produktų kainas ar apriboti veiklos galimybes Emitento užimamose rinkose. Tai gali neigiamai paveikti Emitento veiklą, finansinę padėtį ir rezultatus.

5 VERTYBINIŲ POPIERIŲ RAŠTAS

5.1 Pareiškimas dėl apyvartinio kapitalo

Atsižvelgiant į Emitento turimą trumpalaikį turtą bei įsipareigojimus, Emitento manymu, siekiant, kad verslas normaliai funkcionuotų 12 mėnesių nuo šio Prospekto patvirtinimo Vertybinių popierių komisijoje, yra reikalingos papildomos lėšos apyvartiniam kapitalui padidinti. Papildomą apyvartinį kapitalą planuojama sukaupti iš verslo sugeneruotų lėšų, derantis su bankais dėl papildomo finansavimo suteikimo.

5.2 Kapitalizacija ir įsiskolinimas

Konsoliduoti Grupės kapitalo ištekliai, tūkst. Lt	2007.12.31	2008.12.31	2009.12.31	2010.06.30 (neaudituota)
PINIGAI IR PINIGŲ EKVIVALENTAI	4 421	3 011	3 725	693
TRUMPALAIKĖS FINANSINĖS SKOLOS	34 900	124 070	123 995	73 089
ILGALAIKĖS FINANSINĖS SKOLOS	61 558	67 357	30 127	79 995
Garantuotos	-	-	-	-
Užtikrintos turtu	61 588	67 357	30 127	79 995
Negarantuotos / neužtikrintos	-	-	-	-
NUOSAVAS KAPITALAS	79 177	100 072	47 127	46 277
Įstatinis kapitalas	20 000	26 143	26 143	26 143
Akcijų priedai	-	22 130	22 130	22 271
Rezervai	27 498	26 609	46 462	45 619
Nepaskirstytas pelnas (nuostoliai)	30 303	22 086	-47 621	(47 806)
Mažumos dalis	1 376	3 104	103	191
Ilgalaikiai kapitalo ištekliai (ilgalaikės finansinės skolos ir nuosavas kapitalas)	140 735	167 429	78 544	126 272

Naujos akcijos įtakojo Emitento kapitalo išteklių struktūrą – išplatinus visą 37 572 650 Lt nominalios vertės akcijų Emisiją įstatinis Emitento kapitalas padidėjo 37 572 650 Lt ir sudaro 65 260 397 Lt.

5.3 Su emisija (siūlymu) susijusių fizinių ir juridinių asmenų interesai

Emitentui nėra žinoma apie su Emisija susijusių fizinių ar juridinių asmenų interesus, tarp jų - ir keliančius interesų konfliktą.

5.4 Siūlymo priešastys ir pajamų panaudojimas

Naujos akcijos išplatintos siekiant padidinti įstatinį Emitento kapitalą bei sustiprinti kapitalo bazę sudarant prielaidas Emitento įsiskolinimų mažinimui. Emitento įsiskolinimų mažinimas ypač aktualus atsižvelgiant į aplinkybę, kad 2010 m. gegužės 20 d. įsiteisėjo restruktūrizavimo bylos Emitentui iškėlimas.

5.5 Informacija apie vertybinius popierius, kuriuos numatyta įtraukti į prekybą reguliuojamoje rinkoje

5.5.1 Vertybinių popierių apibūdinimas

Naujos 37 572 650 akcijos, kurias siekiama įtraukti į prekybą reguliuojamoje rinkoje, kaip ir visos akcijos, yra paprastosios vardinės nematerialios Emitento akcijos. Apie jų nuosavybę, įsigijimą ar perleidimą pažymima atitinkamais įrašais jų savininkų asmeninėse vertybinių popierių sąskaitose. Už įrašų tvarkymą yra atsakingas Emitentas. Naujų akcijų valiuta – Lietuvos litai.

Po prijungimo prie senosios emisijos, naujai išleistų akcijų ISIN kodas bus toks pats kaip ir jau į Papildomąjį NASDAQ OMX Vilnius vertybinių popierių biržos sąrašą įtrauktų akcijų – LT0000127466.

Akcijos išleistos vadovaujantis Lietuvos Respublikos civiliniu kodeksu, Akcinių bendrovių įstatymu ir Vertybinių popierių įstatymu.

5.5.2 Vertybinių popierių suteikiamos teisės ir naudojimas jomis

Visos akcijos, įskaitant Naujas akcijas, akcininkų turtinių ir neturtinių teisių atžvilgiu yra lygiavertės.

Be kitų galiojančiuose įstatymuose numatytų teisių, pagal Akcinių bendrovių įstatymą kiekvienas Emitento akcininkas turi tokias turtines teises:

- gauti Bendrovės pelno dalį (dividendą);
- gauti Bendrovės lėšų, kai įstatinis kapitalas mažinamas siekiant akcininkams išmokėti Bendrovės lėšų;
- gauti likviduojamos Bendrovės turto dalį;
- nemokamai gauti Bendrovės akcijų, jei Bendrovės įstatinis kapitalas yra didinamas iš Bendrovės lėšų, išskyrus Lietuvos Respublikos Akcinių bendrovių įstatymo numatytas išimtis;
- pirmumo teise įsigyti Bendrovės išleidžiamų akcijų ar konvertuojamų obligacijų, išskyrus atvejį, kai visuotinis akcininkų susirinkimas Lietuvos Respublikos Akcinių bendrovių įstatymo nustatyta tvarka nusprendžia pirmumo teisę visiems akcininkams atšaukti;
- perleisti visas ar dalį akcijų kitų asmenų nuosavybėn įstatuose ir Lietuvos Respublikos teisės aktuose nustatyta tvarka. akcininkai turi teisę perleisti kitiems asmenims tik visiškai apmokėtas akcijas;
- Lietuvos Respublikos įstatymų nustatytais būdais ir tvarka skolinti Bendrovei pinigus, tačiau Bendrovė skolindamasi iš savo akcininkų neturi teisės įkeisti akcininkams savo turto. Bendrovei skolinantis iš akcininko, palūkanos negali viršyti paskolos davėjo gyvenamojoje ar verslo vietoje esančių komercinių bankų vidutinės palūkanų normos, galiojusios paskolos sutarties sudarymo momentu. Tokiu atveju Bendrovei ir akcininkams draudžiama susitarti dėl didesnių palūkanų dydžio;
- kitas įstatymų ir įstatų numatytas turtines teises.

Akcininkų turtinių teisių apskaitos diena yra dešimta darbo diena po visuotinio akcininkų susirinkimo, priėmusio atitinkamą sprendimą, tai yra visuotinio akcininko susirinkimo sprendimu nustatomas turtines teises turi asmenys, kurie buvo Bendrovės akcininkais dešimtos darbo dienos po atitinkamą sprendimą priėmusio visuotinio akcininkų susirinkimo pabaigoje.

Emitento akcininkų neturtinės teisės apima teises (tačiau jomis neapsiriboja):

- dalyvauti visuotiniame akcininkų susirinkime;
- iš anksto pateikti Bendrovei klausimų, susijusių su visuotinio akcininkų susirinkimų darbotvarkės klausimais;
- pagal akcijų suteikiamas teises balsuoti visuotiniame akcininkų susirinkime;
- gauti Lietuvos Respublikos Akcinių bendrovių įstatyme nurodytą informaciją apie Bendrovę;
- kreiptis į teismą su ieškiniu, prašydami atlyginti Bendrovei žalą, kuri susidarė dėl Bendrovės vadovo ir valdybos narių pareigų, nustatytų Lietuvos Respublikos įstatymuose ir įstatuose, nevykdymo ar netinkamo vykdymo, taip pat kitais Lietuvos Respublikos įstatymų nustatytais atvejais;
- įgalioti fizinį ar juridinį asmenį atstovauti jam santykiuose su Bendrove;
- kitas įstatymų ir įstatų nustatytas neturtines teises.

Naudojimas Emitento akcijų suteikiamomis teisėmis negali būti apribotas kitaip, kaip tik įstatymų nustatyta pagrindu ir tvarka. Emitento įstatai nenumato jokių šios taisyklės išimčių.

Teisė perleisti akcijas

Emitento akcijos gali būti laisvai perleidžiamos kitų asmenų nuosavybėn Akcinių bendrovių įstatymo, Vertybinių popierių įstatymo ir kitų teisės aktų nustatyta tvarka. Asmeniui įsigyjant naujai išleidžiamų akcijų įstatinio kapitalo padidinimo metu, toks asmuo neturi teisės perleisti pasirašytų akcijų tol, kol Emitento

įstatinio kapitalo padidinimas nebus įregistruotas teisės aktų nustatyta tvarka. Be to, akcininkas neturi teisės perleisti nevisiškai apmokėtų Emitento akcijų, taip pat akcininko teisė perleisti akcijas gali būti apribota teismo sprendimu.

Asmuo, įsigijęs 5, 10, 15, 20, 25, 30, 50, 75 ir 95 procentus balsų Emitento visuotiniame akcininkų susirinkime, privalo nedelsdamas, bet ne vėliau kaip per 4 prekybos dienas, pranešti apie turimą balsų kiekį Emitentui ir Vertybinių popierių komisijai. Ši pareiga yra ir tuo atveju, kai nurodytos ribos peržengiamos ir didėjimo, ir mažėjimo tvarka.

Akcininkų pirmumo teisė išleidžiamų akcijų atžvilgiu

Emitentas, kuris išleidžia naujas akcijas didindamas įstatinį kapitalą papildomais akcininkų įnašais arba išleisdamas konvertuojamąsias obligacijas, privalo suteikti pirmenybę įsigyti šiuos vertybinius popierius esamiems akcininkams. Pagal Akcinių bendrovių įstatymą, akcininkai turi pirmumo teisę pasirašyti naujai išleidžiamus vertybinius popierius proporcingai turimam akcijų skaičiui. Terminą, per kurį gali būti pasinaudojama šia teise ir kuris privalo atitikti Akcinių bendrovių įstatyme numatytus reikalavimus, nustato Emitento visuotinis akcininkų susirinkimas, sprendžiantis klausimą dėl vertybinių popierių išleidimo. Apie pasiūlymą pasinaudoti pirmumo teise įsigyti išleidžiamų vertybinių popierių, Emitentas privalo atskleisti Akcinių bendrovių įstatymo nustatyta tvarka.

Akcininkai turi teisę norminių aktų nustatyta tvarka perleisti pirmumo teises įsigyti vertybinius popierius kitiems asmenims. Be to, šios teisės gali būti įtrauktos į NASDAQ OMX Vilnius vertybinių popierių biržos prekybos sąrašą.

Pagal Akcinių bendrovių įstatymą, pirmumo teisę pasirašyti tam tikros emisijos akcijas ar konvertuojamąsias obligacijas gali būti atšauktavisuotinio akcininkų susirinkimo sprendimu. Pirmumo teisė gali būti atšaukta tik visų Emitento akcininkų atžvilgiu. Rašytinį pasiūlymą dėl pirmumo teisės pasirašyti vertybinius popierius atšaukimo turi pateikti Emitento valdyba, nurodydama atšaukimo priežastis, motyvus ir asmenis, kuriems siūloma įsigyti išleidžiamų vertybinių popierių. Visuotinis akcininkų susirinkimas, priimdamas sprendimą dėl pirmumo teisės atšaukimo, turi pagrįsti tokios teisės atšaukimo būtinumą bei konkrečiai nurodyti asmenį ar asmenis, kuriems suteikiama teisė pasirašyti išleidžiamus vertybinius popierius, išskyrus atvejus, kai pirmumo teisė atšaukiama dėl ketinimo viešai siūlyti Bendrovės vertybinius popierius Vertybinių popierių įstatymo nustatyta tvarka.

Akcininkų teisė nemokamai gauti išleidžiamų akcijų

Emitento įstatinis kapitalas gali būti didinamas iš jo nuosavų lėšų. Tokiu atveju esamą akcininkai turi teisę arba nemokamai gauti naujai išleidžiamų akcijų proporcingai turimų akcijų skaičiui, arba visų Emitento akcijų nominalioji vertė turi būti padidinta.

Balsavimo teisės

Pagal Akcinių bendrovių įstatymą ir Emitento įstatus, kiekviena Emitento akcija suteikia akcininkui vieną balsą visuotiniame akcininkų susirinkime. Teisę dalyvauti ir balsuoti visuotiniame akcininkų susirinkime turi asmenys, esantys Emitento akcininkais visuotinio akcininkų susirinkimo apskaitos dienos (t.y. penktos darbo dienos iki visuotinio akcininkų susirinkimo) pabaigoje. Akcininkas gali pagal akcijų suteikiamas teises balsuoti dėl visų visuotiniame akcininkų susirinkime svarstomų klausimų. Be to, akcininkas gali balsuoti raštu užpildydamas balsavimo biuletenį. Tačiau akcininkas neturi teisės balsuoti priimant sprendimą dėl pirmumo teisės įsigyti Emitento išleidžiamų vertybinių popierių atšaukimo, jeigu pagal susirinkimo darbotvarkę teisė įsigyti šių vertybinių popierių suteikiama jam ar su juo susijusiems asmenims.

Informavimas

Pagal Emitento įstatus ir Lietuvos Respublikos teisės aktus, Emitentas, gavęs raštišką akcininko prašymą, per 7 dienas nuo prašymo gavimo dienos privalo pateikti akcininkui susipažinti ar kopijuoti šiuos dokumentus: įstatus, metinę finansinę atskaitomybę, metinius pranešimus apie Emitento veiklą, audito išvadas ir ataskaitas, visuotinių akcininkų susirinkimų protokolus ar kitus dokumentus, kuriuose užfiksuoti visuotinių akcininkų susirinkimų sprendimai, akcininkų sąrašus, valdybos narių sąrašą, kitus Emitento dokumentus, kurie yra vieši pagal įstatymus, valdybos posėdžių protokolus ar kitus dokumentus, kuriuose užfiksuoti valdybos sprendimai, su sąlyga, jei tuose dokumentuose nėra komercinės (verslo) paslapties. Akcininkas ar akcininkai, kuriems nuosavybės teise priklauso daugiau nei 1/2 Emitento akcijų, pateikę rašytinį įsipareigojimą neatskleisti komercinės paslapties, turi teisę susipažinti su visais Emitento dokumentais. Už akcininkui pateikiamų dokumentų ar kitos informacijos kopijavimą Emitento vadovas gali nustatyti mokesť, neviršijantį pateikiamų dokumentų paruošimo sąnaudų.



Teisė gauti dividendus ar perviršį Emitento likvidavimo atveju, ar kitą Emitento pelno dalį

Pagal Akcinių bendrovių įstatymą, Emitentas gali paskirstyti savo pelną ar turtą akcininkams tik (i) mokėdamas dividendus; (ii) likviduojant Emitentą; ar (iii) mažinant Emitento įstatinį kapitalą.

Dividendus turi teisę gauti tie asmenys, kurie visuotinio akcininkų susirinkimo, paskelbusio dividendus, teisių apskaitos dienos pabaigoje buvo Bendrovės akcininkai ar kitokiu teisėtu pagrindu turėjo teisę į dividendus.

Dividendai

Dividendai gali būti skiriami visuotinio akcininkų susirinkimo sprendimu. Emitentas gali paskirti dividendus iš paskirstytino pelno, kurį sudaro grynasis ataskaitinių metų pelnas, pridėjus ar atėmus iš ankstesnių metų perkeltą pelną (nuostolį) bei rezervus, kuriuos akcininkai, vadovaudamiesi įstatymais, nusprendžia paskirstyti, bei atėmus sumas, pagal Akcinių bendrovių įstatymo reikalavimus akcininkų susirinkimo sprendimu paskiriamas kitiems tikslams.

Dividendai mokami akcininkams proporcingai jų turimų akcijų nominalių verčių sumai. Dividendai gali būti skelbiami kartą per metus eilinio visuotinio akcininkų susirinkimo sprendimu ir išmokami tik grynaisiais pinigais. Dividendai nėra kaupiamieji, nes Emitentas nėra išleidęs privilegijuotųjų akcijų su kaupiamuoju dividendu, kurių savininkams būtų garantuojama teisė į tokiose akcijose nurodyto dydžio dividendą. Dividendai apskaičiuojami ir mokami tik už visiškai apmokėtas Emitento akcijas.

Visuotinis akcininkų susirinkimas neturi teisės priimti sprendimo dėl dividendų skyrimo ir išmokėjimo, jeigu (i) Emitentas yra nemokus ar išmokėjęs dividendus taptų nemokus; (ii) Emitento ataskaitinių finansinių metų paskirstytinas rezultatas yra neigiamas (t. y. patirti nuostoliai); arba (iii) Emitento nuosavas kapitalas yra mažesnis arba išmokėjęs dividendus taptų mažesnis už įstatinio kapitalo, privalomojo rezervo, perkainojimo rezervo ir rezervo, skirto savoms akcijoms įsigyti, sumą.

Emitentas privalo išmokėti paskirtus dividendus per vieną mėnesį po to, kai visuotinis akcininkų susirinkimas priima sprendimą paskirti ir išmokėti dividendus. Ieškininės senaties terminas dividendų išmokėjimo reikalavimui teisme pareikšti pasibaigia po 10 metų nuo tos dienos, kurią dividendai turėjo būti išmokėti, o neišmokėta dividendų suma atitenka Emitentui.

Tiek Lietuvos rezidentams, tiek nerezidentams taikomos vienodos dividendų išmokėjimo taisyklės, išskyrus apmokestinimo klausimus, aprašytus skyriuje „Informacija apie vertybinius popierius - Lietuvos mokestinis režimas“.

Emitento turto paskirstymas likvidavimo atveju

Likviduojant Emitentą, po atsiskaitymo su kreditoriais likęs Emitento turtas paskirstomas akcininkams proporcingai jų turimų akcijų nominalių verčių sumai. Savanoriško Emitento likvidavimo atveju, Emitento turtas gali būti paskirstytas akcininkams tik Emitentui atsiskaičius su kreditoriais ir praėjus dviem mėnesiams po viešo paskelbimo apie likvidavimą pagal įstatymų reikalavimus. Kilus teisminiams ginčams dėl Emitento skolinių įsipareigojimų vykdymo, Emitento turtas paskirstomas akcininkams tik galutinai išsprendus ginčus ir atsiskaičius su kreditoriais.

Kiti Emitento kapitalo paskirstymo atvejai

Emitentas gali paskirstyti akcininkams lėšas mažindamas savo įstatinį kapitalą pagal Akcinių bendrovių įstatyme numatytą tvarką. Įstatinis kapitalas gali būti mažinamas anuliuojant akcijas arba sumažinant akcijų nominalias vertes, tačiau sumažintas Emitento įstatinis kapitalas negali būti mažesnis nei Akcinių bendrovių įstatyme numatytas minimalus įstatinio kapitalo dydis.

Sprendimą dėl įstatinio kapitalo mažinimo priima visuotinis akcininkų susirinkimas. Toks sprendimas turi būti paskelbtas viešai ir atskleistas kitiems suinteresuotiems asmenims teisės aktų nustatyta tvarka. Įstatinis kapitalas gali būti mažinamas tik tuomet, kai atliktos visos su įstatinio kapitalo mažinimu susijusios procedūros, numatytos Akcinių bendrovių įstatyme.

Mažinant įstatinį kapitalą, akcijų nominali vertė ar akcijų skaičius visiems akcininkams mažinamas proporcingai jiems nuosavybės teise priklausančių akcijų nominalių verčių sumai. Išskyrus atvejį, kai įstatinio kapitalo mažinimo tikslas yra Emitento nuostolių padengimas, po sumažinimo esančios laisvos lėšos gali būti išmokamos akcininkams proporcingai jų valdomų akcijų nominalių verčių sumai.

Akcininkų teisių pakeitimas

Emitento įstatatai nenumato jokių specifinių sąlygų dėl akcininkų teisių keitimo. Akcininkų teisių pakeitimas gali būti vykdomas tik pagal Lietuvos įstatymų nuostatas.



Konvertavimo nuostatos

Emitentas šiuo metu nėra išleidęs jokių konvertuojamųjų vertybinių popierių.

Išpirkimo nuostatos

Pagal Akcinių bendrovių įstatymą, Emitentas turi teisę įsigyti savo akcijų. Emitento įsigytų akcijų bendra nominali vertė negali būti didesnė nei 1/10 įstatinio kapitalo. Įsigijęs savų akcijų, Emitentas neturi teisės naudotis akcijų suteikiamomis turтинėmis ir neturtinėmis teisėmis.

Detali savų akcijų įsigijimo tvarka yra numatyta Akcinių bendrovių įstatyme. Emitentas gali įsigyti savo akcijų tik tuomet, jeigu Emitente yra sudarytas rezervas savoms akcijoms įsigyti, kuris negali būti mažesnis nei bendra visų įsigyjamų akcijų pirkimo kaina. Įsigydama savas akcijas, Bendrovė turi užtikrinti lygias galimybes visiems akcininkams perleisti Bendrovei jos akcijų.

5.5.3 Sprendimai, kurių pagrindu vertybiniai popieriai bus išleisti

Pagrindas išleisti Emitento vertybinius popierius – Emitento 2010 m. rugpjūčio 23 dienos neeilinio visuotinio akcininkų sprendimo nutarimas Nr. 2010/08/23-1.

5.5.4 Informacija apie tai, ar šiems vertybiniams popieriams yra taikomos privalomojo oficialaus siūlymo arba privalomojo pirkimo ar pardavimo taisyklės

Išleidžiamiesiems vertybiniams popieriams taikomos visos privalomojo oficialaus siūlymo taisyklės bei privalomojo pirkimo ir pardavimo taisyklės, kaip yra nurodyta Lietuvos Respublikos vertybinių popierių įstatyme.

Pagal Lietuvos Respublikos Vertybinių popierių įstatymą asmuo, veikdamas savarankiškai ar kartu su kitais asmenimis įsigijęs daugiau kaip 1/3 balsų Emitento visuotiniame akcininkų susirinkime, privalo arba perleisti akcijas, viršijančias šią ribą, arba pateikti privalomą oficialų pasiūlymą supirkti likusias Emitento akcijas, suteikiančias balsavimo teisę, ir vertybinius popierius, patvirtinančius teisę įsigyti balsavimo teisę suteikiančias akcijas.

Asmuo, veikdamas savarankiškai ar kartu su kitais asmenimis, įsigijęs akcijų, suteikiančių ne mažiau nei 95 proc. visų balsų Emitento visuotiniame akcininkų susirinkime, turi teisę reikalauti, kad likusieji Emitento akcininkai parduotų jiems priklausančias akcijas, suteikiančias balsavimo teisę, o likusieji akcininkai privalo parduoti šias akcijas. Šią teisę asmuo gali įgyvendinti per tris mėnesius nuo privalomo oficialaus siūlymo ar savanoriško oficialaus siūlymo įsigyti visas likusias balsavimo teisę suteikiančias Emitento akcijas įgyvendinimo.

Paprastai privalomąją tvarką parduodamų akcijų kaina lygi (i) atsižvelgiant į tam tikras sąlygas, kainai, mokėtai už Emitento akcijas, pirktas pagal privalomą ar savanorišką oficialų siūlymą, vadovaujantis Vertybinių popierių įstatymo nuostatomis, arba (ii) teisingai kainai, nustatamai akcijas perkančio asmens, gavus atitinkamą Vertybinių popierių komisijos pritarimą. Mažumą akcijų turintys akcininkai turi teisę užginčyti privalomo pardavimo kainą teisme, jei, jų nuomone, kaina pažeidžia teisingumo principą.

Be to, bet kuris mažumos akcininkas turi teisę reikalauti, kad asmuo, veikdamas savarankiškai ar kartu su kitais asmenimis, įsigijęs akcijų, suteikiančių ne mažiau nei 95 proc. visų balsų Emitento visuotiniame akcininkų susirinkime, nupirktų mažumos akcininko valdomas akcijas, suteikiančias balsavimo teises, ir tas asmuo privalo nupirkti šias akcijas. Šios teisės galiojimo trukmė bei privalomo akcijų pirkimo kaina nustatoma pagal aukščiau nurodytas taisykles.

Emitentas neturi teisės reikalauti akcininkų parduoti akcijas jam, ir iš jo negali būti reikalaujama išpirkti akcijas.

Naujų akcijų išleidimas nesąlygoja su privalomuoju oficialiu siūlymu susijusių pareigų kilimo bei su privalomuoju pirkimu ar pardavimu susijusių ar kitų teisių, nei numatyta Vertybinių popierių įstatyme, atsiradimo.

5.5.5 Vieši pasiūlymai perimti Emitento įstatinį kapitalą

Per paskutinius bei einamuosius finansinius metus viešų pasiūlymų perimti Emitento įstatinį kapitalą, kuriuos pateiktų trečiosios šalys, nebuvo.

5.5.6 Lietuvos mokestinis režimas

Emitentas neprisiima atsakomybės išskaičiuoti, ir patys fiziniai ar juridiniai asmenys, investavę į Emitento akcijas, privalės išskaičiuoti gyventojų pajamų ar pelno mokesčius už pajamas, gautas pardavus akcijas.



Žemiau pateiktas mokesčio režimo Lietuvoje apibūdinimas yra tik aprašomojo pobūdžio ir nepateikia išsamios analizės dėl visų galimų mokesčių pasekmių, susijusių su Naujų akcijų įsigijimu, valdymu ar perleidimu. Toliau pateikiamas Lietuvos mokesčių įstatymų apibūdinimas yra pagrįstas šio dokumento parengimo dieną galiojančiais teisės aktais. Tačiau po šios dienos teisės aktai galėjo būti pakeisti ar papildyti. Todėl potencialūs investuotojai turėtų pasitarti su savo konsultantais dėl akcijų pirkimo, valdymo ar perleidimo mokesčių pasekmių.

Žemiau esantis tam tikrų akcijų valdymo ir perleidimo mokesčių pasekmių apibūdinimas pagrįstas Lietuvos Respublikos pelno mokesčio įstatymo, Lietuvos Respublikos gyventojų pajamų mokesčio įstatymo ir Lietuvos Respublikos pridėtinės vertės mokesčio įstatymo nuostatomis.

Dividendų apmokestinimas (mokestis prie pajamų šaltinio)

Fiziniam asmeniui (Lietuvos rezidentui ar nerezidentui) išmokėti dividendai apmokestinami gyventojų pajamų mokesčiu taikant 20 proc. mokesčio tarifą. Emitentas privalo išskaičiuoti šį mokestį iš visos asmeniui išmokėtinos sumos ir sumokėti jį Valstybinei mokesčių inspekcijai prie Lietuvos Respublikos finansų ministerijos.

Lietuvos ar užsienio juridiniam asmeniui išmokami dividendai apmokestinami 15 proc. pelno mokesčiu. Išmokėdamas dividendus, Emitentas privalo išskaičiuoti šį mokestį iš visos išmokėtos sumos („mokestis prie pajamų šaltinio“).

Jei akcininkas (Lietuvos ar užsienio juridinis asmuo) turi akcijas, suteikiančias daugiau kaip 10 proc. visų balsų Emitento visuotiniame akcininkų susirinkime be pertraukų ir ne trumpiau nei 12 mėnesių (įskaitant dividendų paskirstymo momentą), tokiam akcininkui išmokami dividendai neapmokestinami (su išimtimis, nustatytos Lietuvos Respublikos pelno mokesčio įstatyme). Ši nuostata taikoma, jei pačiam Emitentui (jo apmokestinamam pelnui) taikomas bendrasis pelno mokesčio tarifas. Apmokestinimo lengvata netaikoma juridiniams asmenims, įregistruotiems ar įsteigtiems tikslinėse teritorijose.

Kapitalo priciaugio apmokestinimas

Pajamų (pelno) mokesčiu paprastai apmokestinamos pajamos (pelnas), gautos perleisus akcijas. Tokiu atveju pelnas yra lygus skirtumui tarp akcijų įsigijimo kainos ir pardavimo kainos.

Fiziniai asmenys

Fizinio asmens (Lietuvos rezidento) pajamoms, gautoms iš akcijų pardavimo, taikoma toliau aprašyta apmokestinimo taisyklė.

Asmens pelnas, gautas perleisus akcijas, apmokestinamas 15 proc. gyventojų pajamų mokesčiu. Mokestis netaikomas, jeigu asmuo perleidžia akcijas ne anksčiau kaip praėjus 366 dienoms nuo akcijų įsigijimo dienos ir jei jis valdė ne daugiau kaip 10 proc. Emitento akcijų trejus metus iki kalendorinių metų, kuriais akcijos buvo perleistos, pabaigos. Ši išimtis netaikoma, jei akcijų pirkėjas yra pats Emitentas arba jei pajamos gaunamos dėl Emitento likvidavimo;

Ne Lietuvos rezidento pelnas, gautas perleisus akcijas, pajamų mokesčiu neapmokestinamas, išskyrus jei toks asmuo veikia Lietuvoje per nuolatinę bazę.

Juridiniai asmenys

Iš akcijų perleidimo gautas Lietuvos juridinio asmens pelnas apmokestinamas 15 proc. pelno mokesčiu. Lietuvos juridinio asmens pajamos, gautos iš akcijų pardavimo Emitentui, taip pat pajamos, gautos dėl Emitento likvidavimo, apmokestinamos pagal tokias pačias taisykles.

Užsienio juridinio asmens pelnas, gautas perleisus akcijas, pelno, pajamų ar kt. mokesčiais neapmokestinamas, išskyrus atvejus, kai užsienio juridinis asmuo veikia Lietuvoje per nuolatinę buveinę.

Dovanojimo ir paveldėjimo mokesčiai

Jeigu Emitento akcijos dovanojamos fiziniam asmeniui, paprastai akcijų įgijimas apmokestinamas gyventojų pajamų mokesčiu, skaičiuojamu nuo dovanojimo metu gautų pajamų. Mokestis netaikomas, kai akcijas dovanoja sutuoktinis, vaikai, tėvai, broliai, seserys ar seneliai, ar kai akcijos dovanojamos ne Lietuvos rezidentui. Be to, neapmokestinamos dovanojimo pajamos ir iš kitų asmenų, jei jos neviršija 8 000 litų per metus. Paveldėtos Emitento akcijos apmokestinamos paveldėjimo mokesčiu, išskyrus atvejus, kai paveldima iš sutuoktinio jam mirus, tėvų (tėvių), vaikų (vaikių), senelių, vaikaičių, seserų, brolių, globėjų (rūpintojų), globotinių (rūpintinių) arba kai akcijas paveldi ne Lietuvos rezidentas, arba paveldimo turto suma neviršija 10 000 litų.



Pridėtinės vertės mokestis

Paprastai pagal galiojančius įstatymus, akcijų įsigijimo ar perleidimo sandoriai Lietuvoje pridėtinės vertės mokesčiu (PVM) neapmokestinami.

Žyminis mokestis ir kiti perleidimo mokesčiai

Šio Prospekto parengimo dieną akcijų perleidimas žyminiu ar panašaus pobūdžio mokesčiu neapmokestinamas. Tačiau tam tikrus mokesčius gali taikyti vertybinių popierių sąskaitų tvarkytojai, Lietuvos centrinis vertybinių popierių depozitoriumas ir (arba) AB NASDAQ OMX Vilnius vertybinių popierių birža.

5.5.7 Apribojimai laisvai perleisti vertybinius popierius

Jokių apribojimų laisvai perleisti akcijas nėra.

5.6 Siūlymo sąlygos

5.6.1 Sąlygos, siūlymo statistika, numatomas grafikas ir siūlymo paraiškos pateikimo tvarka

2010 m. rugpjūčio 23 d. įvykęs visuotinis Emitento akcininkų susirinkimas atšaukė visų akcininkų pirmumo teisę įsigyti išleidžiamų 37 572 650 paprastųjų vardinių akcijų ir suteikė išimtinę teisę akcijas įsigyti šiems investuotojams:

1. UAB „Hermis Capital“ (juridinio asmens kodas 125699527, buveinė Antano Tumėno g. 4, Vilnius, Lietuvos Respublika) – 7 494 685 paprastąsias vardines 1 Lt nominalios vertės akcijas;
2. Volemer Holdings Limited (registracijos kodas HE 268133, buveinė Avlonos 1, Nicosia, Kipro Respublika) – 13 687 500 paprastųjų vardinių 1 Lt nominalios vertės akcijų;
3. Vretola Holdings Limited (registracijos kodas HE 270472, registruota Nicosia, Kipro Respublika, faktinė buveinė Baarerstrasse 75, Zug, Šveicarija) 16 390 465 paprastąsias vardines 1 Lt nominalios vertės akcijas.

Visos akcijos yra išplatintos ir apmokėtos. 2010 m. rugpjūčio 23 d. investuotojai pasirašė Naujų akcijų pasirašymo sutartis. 2010 m. rugpjūčio 23 d. Emitentas gavo investuotojų pranešimus, jog apmokėjimas už Naujas akcijas atliekamas vienu metu priešpriešinių reikalavimų įskaitymu. 2010 m. rugpjūčio 24 d. Juridinių asmenų registre įregistruotas padidintas Emitento įstatinis kapitalas.

Šis Prospektas ruošiamas siekiant visų naujai išleistų 37 572 650 paprastųjų vardinių 1 Lt nominalios vertės akcijų įtraukimo į prekybą reguliuojamoje rinkoje – NASDAQ OMX Vilnius vertybinių popierių biržos Papildomąjį prekybos sąrašą.

Naujų akcijų Emisija bus prijungta prie NASDAQ OMX Vilnius vertybinių popierių biržos Papildomajame sąrašė esančios emisijos, kurios VP ISIN kodas LT0000127466.

Išleista 37 572 650 (trisdešimt septynių milijonų penkių šimtų septyniasdešimt dviejų tūkstančių šešių šimtų penkiasdešimt) paprastųjų vardinių Emitento Naujų akcijų. Naujos akcijos sudaro 57,57 proc. Emitento įstatinio kapitalo.

Skaičiuojant pagal nustatytą Emisijos kainą, lygią 1 Lt, bendra Emisijos suma yra 37 572 650 Lt (trisdešimt septyni milijonai penki šimtai septyniasdešimt du tūkstančiai šeši šimtai penkiasdešimt litų).

Svarbiausios su Naujų akcijų Emisija susijusios datos pateikiamos lentelėje:

Data	Apibūdinimas
2010 m. rugpjūčio 23 d.	Naujų akcijų pasirašymas ir apmokėjimas
2010 m. rugpjūčio 24 d.	Naujo įstatinio kapitalo įregistravimas Juridinių asmenų registre
2010 m. rugpjūčio 26 d.	Naujų akcijų Emisijos įregistravimas Lietuvos centriniame vertybinių popierių depozitoriume
2010 m. rugsėjo mėn.	Naujų akcijų Emisijos sujungimas su anksčiau išleistomis akcijomis

Apie Emisijos rezultatus paskelbta per NASDAQ OMX Vilnius vertybinių popierių biržos informacinę sistemą.

5.6.2 Platinimo ir paskirstymo planas

Naujos akcijos išplatintos konkrečioms investuotojams Lietuvoje: UAB „Hermis Capital“ (juridinio asmens kodas 125699527, buveinė Antano Tumėno g. 4, Vilnius, Lietuvos Respublika), Volemer Holdings Limited (registracijos kodas HE 268133, buveinė Avlonos 1, Nicosia, Kipro Respublika) ir Vretola Holdings Limited (registracijos kodas HE 270472, registruota Nicosia, Kipro Respublika, faktinė buveinė Baarerstrasse 75, Zug, Šveicarija), taip kaip numatyta 2003 m. rugpjūčio 23 d. įvykusio visuotinio akcininkų susirinkimo sprendime. Visos akcijos yra išplatintos ir apmokėtos. 2010 m. rugpjūčio 24 d. Juridinių asmenų registre įregistruotas padidintas Emitento įstatinis kapitalas.

5.6.3 Kainos nustatymas

5.6.3.1 Naujų akcijų kaina

Naujų akcijų Emisijos kaina yra 1 Lt už vieną paprastąją vardinę akciją. Tokia akcijų kaina buvo nustatyta atsižvelgus į Emitento akcijų, listinguojamų NASDAQ OMX Vilnius vertybinių popierių biržoje, rinkos kainą, įvertinus galimą paklausą išleidžiamiems vertybiniams popieriams bei į tai, kad pagal Lietuvos Respublikos Akcinių bendrovių įstatymą akcijų emisijos kaina negali būti mažesnė už jos nominalią vertę, t.y. 1 Lt.

5.6.3.2 Kai viešojo siūlymo kaina ir galiojanti pinigais išreikšta vertybinių popierių kaina, už kurią per pastaruosius metus sudarytų sandorių metu jų įsigijo (arba turėjo teisę įsigyti) administravimo, valdymo ar priežiūros organų nariai ar aukščiausieji vadovai arba su jais susiję asmenys, smarkiai skiriasi, pateikiamas viešojo platinimo metu gautų lėšų ir iš tų asmenų gautų lėšų palyginimas.

Per pastaruosius metus administravimo, valdymo ar priežiūros organų nariai ir aukščiausieji vadovai ir su jais susiję asmenys neįsigijo bei nepardavė Emitento akcijų.

5.6.4 Platinimas ir garantavimas

Siūlymo koordinatorius yra pats Emitentas. Atsiskaitymo ir depozitoriumo tarpininkų išleidžiamai Naujų akcijų Emisijai nėra. Joks subjektas nėra įsipareigojęs garantuoti už Emisijos išplatinimą.

5.7 Įtraukimas į prekybos sąrašą ir platinimo tvarka

5.7.1 Planai pateikti paraišką įtraukti akcijas į vertybinių popierių prekybos sąrašą sujungiant emisijas

Vertybinių popierių komisijai patvirtinus šios Emisijos Prospektą Emitentas kreipsis į Lietuvos vertybinių popierių depozitoriumą dėl naujos Emisijos prijungimo prie Emitento paprastųjų vardinių akcijų emisijos, kuri šiuo metu listinguojama AB NASDAQ OMX Vilnius vertybinių popierių biržos Papildomajame prekybos sąraše.

5.7.2 Akcijų įtraukimas į prekybos sąrašus kitose reguliuojamose rinkose

Emitento akcijos (ar jų dalis) nėra įtrauktos į prekybos sąrašus jokiose kitose reguliuojamose ar lygiavertėse rinkose.

5.7.3 Likvidumo užtikrinimas

Emitentas su finansų rinkų dalyviais nėra sudaręs jokių sutarčių dėl Emitento paprastųjų vardinių akcijų likvidumo užtikrinimo.

5.7.4 Stabilizavimas

Emitentas nėra numatęs naudoti akcijų kainų stabilizavimo priemonių.

5.8 Emitento išlaidos

Emitento išlaidos, susijusios su šia akcijų emisija, sudarys apie 140 tūkst. Lt. (įskaitant rinkliavą, susijusią su Prospekto patvirtinimu Vertybinių popierių komisijoje, Lietuvos centrinio vertybinių popierių depozitoriumo ir AB NASDAQ OMX Vilnius vertybinių popierių biržos mokesčius).

5.9 Silpninimas

Kadangi išplatintos Naujos akcijos, egzistuoja kapitalo silpninimo efektas. Nominali visų Naujų akcijų Emisijos vertė yra 37 572 650 Lt. Išplatinus visas akcijas, įstatinis Emitento kapitalas padidėjo nuo 27 687 747 Lt iki 65 260 397 Lt. Dėl to akcininkui, iki Emisijos išplatinimo turėjusiam Emitento paprastųjų vardinių



akcijų ir Emisijos platinimo metu neįsigijusiam naujų paprastųjų vardinių akcijų silpninimo efektas yra lygus 42,43% (po išplatavimo tokiam akcininkui priklauso 42,43% anksčiau turėto kapitalo).

5.10 Papildoma informacija

5.10.1 Patarėjų teisės

Emitentas platinimui įgyvendinti nesamdo jokių finansinių patarėjų.

5.10.2 Audituota informacija

Jokios kitos informacijos, išskyrus audituotas 2009 m., 2008 m. bei 2007 m. konsoliduotas finansines ataskaitas, atestuoti auditoriai neperžiūrėjo.

6 INFORMACIJA APIE EMITENTĄ

6.1 Atestuoti auditoriai

Informacija apie atestuotus auditorius, atlikusius Emitento finansinių ataskaitų auditą, yra pateikta Prospekto 3.2 dalyje „Informacija apie auditą“.

6.2 Atrinkta finansinė informacija

Žemiau esančioje lentelėje pateikiama finansinės informacijos santrauka. Informacija yra paimta Emitento finansinių ataskaitų, kurios yra pridėtos šiame dokumente. Ši informacija turėtų būti skaitoma kartu su minėtomis finansinėmis ataskaitomis ir atsižvelgiant į jas bei su jomis susijusias pastabas.

Žemiau esančioje lentelėje 2007 metų metiniai duomenys bei finansiniai rodikliai yra paimti iš 2008 m. audituotos Emitento metinės ataskaitos ir yra parengti pagal Tarptautinius finansinės atskaitomybės standartus. Žemiau esančioje lentelėje 2008 - 2009 metų metiniai duomenys bei finansiniai rodikliai yra paimti iš 2009 m. audituotos Emitento metinės ataskaitos ir yra parengti pagal Tarptautinius finansinės atskaitomybės standartus.

Konsoliduotos finansinės informacijos santrauka, tūkst. Lt	2007 m.	2008 m.	2009 m.	2010 m. I pusm (neauditauta)
Pelno (nuostolių) ataskaita				
Pajamos	42 687	58 712	48 277	11 695
EBITDA*	12 796	2 544	(15 791)	-
Veiklos pelnas	42 654	1 062	(50 197)	3 661
EBIT*	6 506	(7 595)	(23 623)	3 783
Pelnas prieš mokesčius	36 866	(14 097)	(63 076)	(1 545)
Grynasis pelnas (nuostoliai)	31 982	(16 353)	(72 582)	(1 545)
Finansiniai rodikliai (neaudituoti)				
Kapitalo santykis, proc.*	39,1%	27,5%	17,3%	16,5%
Likvidumo rodiklis*	0,66	0,37	0,18	0,33
Greitojo padengimo rodiklis*	0,40	0,25	0,13	0,28
Turto grąža, proc.*	10,58%	(4,98%)	(18,9%)	-
Nuosavybės grąža, proc.*	16,21%	(30,52%)	(101,44%)	-
Balansas				
Ilgalaikis turtas (įskaitant gyvulius)	163 770	302 621	242 637	238 683
Trumpalaikis turtas (įskaitant pasėlius bei grynuosius pinigus ir ekvivalentus)	38 673	61 927	29 601	41 178
Pinigai ir pinigų ekvivalentai	4 421	3 011	3 725	693
Visas turtas	202 443	364 548	272 238	279 861
Viso akcininkų nuosavybė	79 177	100 072	47 217	46 277
Finansinės skolos (ilgalaikės ir trumpalaikės, įskaitant lizingo įsipareigojimus)	96 458	191 427	154 122	153 084
Investuotas kapitalas (visos finansinės skolos ir akcininkų nuosavybė)	175 635	291 499	201 339	199 170
Visi įsipareigojimai	123 266	264 476	225 021	233 584
Ilgalaikiai įsipareigojimai	73 517	97 514	58 696	108 615
Trumpalaikiai įsipareigojimai	49 749	166 962	166 325	124 969
Pinigų srautai				
Pagrindinės veiklos pinigų srautai	(1 292)	(1 193)	13 543	(2 692)
Investicinės veiklos pinigų srautai	(34 545)	(103 701)	(2 208)	640
Finansinės veiklos pinigų srautai	38 563	103 484	(10 621)	(977)

EBITDA = Pelnas prieš palūkanas, mokesčius, nusidėvėjimą ir amortizaciją
 EBIT = Pelnas prieš palūkanas ir mokesčius
 Kapitalo santykis = Kapitalas / Visas turtas
 Likvidumo rodiklis = Trumpalaikis turtas / Trumpalaikiai įsipareigojimai
 Greitojo padengimo rodiklis = (Trumpalaikis turtas – Atsargos) / Trumpalaikiai įsipareigojimai
 Turto graža = Tipinės veiklos pelnas / Visas turtas
 Nuosavybės graža = Grynasis pelnas / Akcininkų nuosavybė

6.3 Rizikos veiksniai

Informacija apie rizikos veiksnius pateikta Prospekto 4 dalyje „Rizikos veiksniai“.

6.4 Informacija apie Emitentą

6.4.1 Emitento istorija ir raida

2003 m. birželio 25 d. buvo įsteigta UAB „Galuvė“, o tais pačiais metais pervadinta į UAB „Agrovaldymo grupė“. UAB „Agrovaldymo grupė“ pertvarkyta iš uždariosios akcinės bendrovės į akcinę bendrovę 2006 m. sausio mėn. 26 d. 2007 gruodžio mėn. 5d. buvo įregistruotas naujas Bendrovės pavadinimas – AB „Agrowill Group“.

Veiklos laikotarpis – neribotas.

Emitento teisinis pavadinimas	AB „Agrowill Group“
Emitento komercinis pavadinimas	Agrowill Group
Buveinės vieta	Smolensko g. 10, LT-03201 Vilnius
Registracijos numeris	AB 2003 – 926
Įmonės (rejestro) kodas	1262 64360
Teisinė forma	Akcinė bendrovė
Teisė	Lietuvos Respublikos
Įsteigimo šalis	Lietuvos Respublika
Telefonas	8 (5) 2335340
Faksas	8 (5) 2335345
Elektroninis paštas	info@agrowill.lt
Interneto tinklapis	http://www.agrowill.lt

6.4.2 Reikšmingi Emitento verslo raidos įvykiai

Emitentas yra investicinė įmonė, įkurta 2003 m. birželio 25 d. investicijoms į Lietuvos žemės ūkio sektorių vykdyti.

Emitentas savo investicijas nukreipia trimis kryptimis:

- žemės ūkio bendrovių įsigijimas;
- žemių pirkimas valdomoms ŽŪB;
- valdomų ŽŪB modernizavimas.

2007 m. sausio - kovo mėn. Emitentas įsigijo „Žemės vystymo fondo“ įmonių grupę. Tai sudarė sąlygas optimizuoti įmonių valdymo ir administravimo procesus. „Žemės vystymo fondo“ grupės įmonių veikla buvo ir yra glaudžiai susijusi su Emitentu – dalis įsigytų žemių išnuomota šios grupės įmonėms. Be to, „Žemės vystymo fondų“ įmonių grupė, valdanti daugiau nei 12 000 ha nuosavos žemės, nuomoja ją žemės stokojantiems ūkininkams ir kitoms žemės ūkio bendrovėms.

Iki 2007 m. gruodžio 31 d. buvo įsteigta dar 7 žemės valdymo bendrovės. 2007 m. pabaigoje visa „Žemės vystymo fondo“ įmonių grupė valdė 12 100 ha žemės.

Iš viso 2008 m. pradžioje Emitentas apdirbo 26.000 ha žemės plotų.



2008 m. kovo mėnesį buvo įgyvendintas Emitento viešas akcijų platinimas. Platinimo metu buvo išplatintos ir paskirstytos 6 777 777 Emitento akcijos, t.y., visos viešai apyvartai pasiūlytos akcijos (įskaitant akcijas, kurios išplatintos siūlymo organizatoriams pasinaudojus nepatenkintos paklausos galimybe). Instituciniame siūlyme dalyvaujantiems investuotojams (profesionaliems investuotojams) išplatintos 6 594 193 akcijos (apie 97,3% nuo bendro siūlymo, įskaitant akcijas, platinamas pasinaudojant nepatenkintos paklausos galimybe). Viešame siūlyme dalyvaujantiems investuotojams (neprofesionaliems investuotojams) išplatintos 183 584 akcijos (apie 2,7% nuo bendro siūlymo, įskaitant akcijas, platinamas pasinaudojant nepatenkintos paklausos galimybe).

2008 m. birželio mėnesį Emitentas įsigijo Estijos pieno gamybos bendrovę „Polva Agro“ bei Lietuvos žemės ūkio bendrovę UAB „Grūduva“.

2008 m. pabaigoje prasidėjusi pasaulinė ekonominė krizė neigiamai paveikė Emitento veiklą bei veiklos rezultatus – dėl sumažėjusių grūdų kainų bei kritusios gaminamos produkcijos paklausos Emitentas 2008 m. – 2009 m. patyrė didelių nuostolių. Dėl patirtų nuostolių Emitentas nesugebėjo laiku padengti išpareigojimų kreditoriams. Siekiant pertvarkyti Emitento veiklą bei įgyti laikiną apsaugą nuo kreditorinių reikalavimų Emitentas nusprendė kreiptis į Emitento kreditorius siekiant inicijuoti Emitentui restruktūrizavimo bylos iškėlimą. 2010 m. gegužės 20 d. įsiteisėjo Vilniaus apygardos teismo sprendimas dėl restruktūrizavimo bylos iškėlimo Emitentui.

2010 m. birželio 30 d. Emitento grupei nuosavybės teise priklausė 13,5 tūkst. ha žemės. Emitento apdirbamas žemės plotas siekė apie 30,5 tūkst. ha.

2009 m. gruodžio 31 d. Emitentui priklausė šios dukterinės įmonės:

<i>Pavadinimas</i>	<i>Buveinės adresas</i>	<i>Telefonas, faksas, el. paštas</i>	<i>Emitento valdoma įstatinio kapitalo dalis</i>
UAB „AVG Investment“	Smolensko g. 10, Vilnius	(8~5) 233 53 40; fax: (8~5) 233 53 45, el. p. info@agrowill.lt	100,00%
UAB „AWG Investment 1“ (bankrutuojanti)	Kretingos g. 39, Klaipėda		100,00%
UAB „AWG Investment 2“	Smolensko g. 10, Vilnius	(8~5) 233 53 40; fax: (8~5) 233 53 45, el. p. info@agrowill.lt	100,00%
UAB „AWG Investment 3“	Smolensko g. 10, Vilnius	(8~5) 233 53 40; fax: (8~5) 233 53 45, el. p. info@agrowill.lt	100,00%
UAB „BALTIC FARMING LAND MANAGEMENT“	Smolensko g. 10, Vilnius	(8~5) 233 53 40; fax: (8~5) 233 53 45, el. p. info@agrowill.lt	100,00%
UAB „Žemės vystymo fondas“	Smolensko g. 10, Vilnius	(8~5) 233 53 40; fax: (8~5) 233 53 45, el. p. info@agrowill.lt	100,00%
UAB „Žemės vystymo fondas 1“	Smolensko g. 10, Vilnius	(8~5) 233 53 40; fax: (8~5) 233 53 45, el. p. info@agrowill.lt	100,00%
UAB „Žemės vystymo fondas 2“	Smolensko g. 10, Vilnius	(8~5) 233 53 40; fax: (8~5) 233 53 45, el. p. info@agrowill.lt	100,00%



<i>Pavadinimas</i>	<i>Buveinės adresas</i>	<i>Telefonas, faksas, el. paštas</i>	<i>Emitento valdoma įstatinio kapitalo dalis</i>
UAB „Žemės vystymo fondas 3“	Smolensko g. 10, Vilnius	(8~5) 233 53 40; fax: (8~5) 233 53 45, el. p. info@agrowill.lt	100,00%
UAB „Žemės vystymo fondas 4“	Smolensko g. 10, Vilnius	(8~5) 233 53 40; fax: (8~5) 233 53 45, el. p. info@agrowill.lt	100,00%
UAB „Žemės vystymo fondas 5“	Smolensko g. 10, Vilnius	(8~5) 233 53 40; fax: (8~5) 233 53 45, el. p. info@agrowill.lt	100,00%
UAB „Žemės vystymo fondas 6“	Smolensko g. 10, Vilnius	(8~5) 233 53 40; fax: (8~5) 233 53 45, el. p. info@agrowill.lt	100,00%
UAB „Žemės vystymo fondas 7“	Smolensko g. 10, Vilnius	(8~5) 233 53 40; fax: (8~5) 233 53 45, el. p. info@agrowill.lt	100,00%
UAB „Žemės vystymo fondas 8“	Smolensko g. 10, Vilnius	(8~5) 233 53 40; fax: (8~5) 233 53 45, el. p. info@agrowill.lt	100,00%
UAB „Žemės vystymo fondas 9“	Smolensko g. 10, Vilnius	(8~5) 233 53 40; fax: (8~5) 233 53 45, el. p. info@agrowill.lt	100,00%
UAB „Žemės vystymo fondas 10“	Smolensko g. 10, Vilnius	(8~5) 233 53 40; fax: (8~5) 233 53 45, el. p. info@agrowill.lt	100,00%
UAB „Žemės vystymo fondas 11“	Smolensko g. 10, Vilnius	(8~5) 233 53 40; fax: (8~5) 233 53 45, el. p. info@agrowill.lt	100,00%
UAB „Žemės vystymo fondas 12“	Smolensko g. 10, Vilnius	(8~5) 233 53 40; fax: (8~5) 233 53 45, el. p. info@agrowill.lt	100,00%
UAB „Žemės vystymo fondas 14“	Smolensko g. 10, Vilnius	(8~5) 233 53 40; fax: (8~5) 233 53 45, el. p. info@agrowill.lt	100,00%
UAB „Žemės vystymo fondas 15“	Smolensko g. 10, Vilnius	(8~5) 233 53 40; fax: (8~5) 233 53 45, el. p. info@agrowill.lt	100,00%
UAB „Žemės vystymo fondas 16“	Smolensko g. 10, Vilnius	(8~5) 233 53 40; fax: (8~5) 233 53 45, el. p. info@agrowill.lt	100,00%
UAB „Žemės vystymo fondas 17“	Smolensko g. 10, Vilnius	(8~5) 233 53 40;	100,00%



<i>Pavadinimas</i>	<i>Buveinės adresas</i>	<i>Telefonas, faksas, el. paštas</i>	<i>Emitento valdoma įstatinio kapitalo dalis</i>
		fax: (8~5) 233 53 45, el. p. info@agrowill.lt	
UAB „Žemės vystymo fondas 18“ (bankrutuojanti)	Smolensko g. 10, Vilnius		100,00%
UAB „Žemės vystymo fondas 19“	Smolensko g. 10, Vilnius	(8~5) 233 53 40; fax: (8~5) 233 53 45, el. p. info@agrowill.lt	100,00%
UAB „Žemės vystymo fondas 20“	Smolensko g. 10, Vilnius	(8~5) 233 53 40; fax: (8~5) 233 53 45, el. p. info@agrowill.lt	100,00%
UAB „Žemės vystymo fondas 21“ (bankrutuojanti)	Smolensko g. 10, Vilnius		100,00%
UAB „Žemės vystymo fondas 22“	Smolensko g. 10, Vilnius	(8~5) 233 53 40; fax: (8~5) 233 53 45, el. p. info@agrowill.lt	100,00%
Žemės ūkio bendrovė „Agrowill Spindulys“	Vaitiekūnų k., Grinkiškio sen., LT-82380 Radviliškio r.	(8~5) 233 53 40; fax: (8~5) 233 53 45, el. p. info@agrowill.lt	99,96%
Žemės ūkio bendrovė „Agrowill Smilgiai“	Panevėžio g. 23, Smilgių k., Smilgių sen., LT-38375	(8~5) 233 53 40; fax: (8~5) 233 53 45, el. p. info@agrowill.lt	99,95%
Žemės ūkio bendrovė „Agrowill Skėmiai“	Skėmių k., Skėmių sen., LT- 82350 Radviliškio r.	(8~5) 233 53 40; fax: (8~5) 233 53 45, el. p. info@agrowill.lt	99,87%
Žemės ūkio bendrovė „Agrowill Nausodė“	Kirmėlių k. Troškūnų sen., LT-29178 Anykščių r.	(8~5) 233 53 40; fax: (8~5) 233 53 45, el. p. info@agrowill.lt	99,81%
Žemės ūkio bendrovė „Agrowill Dumšiškės“	Paraseinio k., Paliepių sen., LT-60194 Raseinių r.	(8~5) 233 53 40; fax: (8~5) 233 53 45, el. p. info@agrowill.lt	99,36%
Žemės ūkio bendrovė „Agrowill Žadžiūnai“	Gudelių g. 30, Žadžiūnų k. Kairių sen.	(8~5) 233 53 40; fax: (8~5) 233 53 45, el. p. info@agrowill.lt	99,02%
Žemės ūkio bendrovė „Agrowill Mantviliškis“	Liepos 6-osios g. 18, Mantviliškio k., Dotnuvos sen., LT-58332 Kėdainių r.	(8~5) 233 53 40; fax: (8~5) 233 53 45, el. p. info@agrowill.lt	98,79%
Žemės ūkio bendrovė „Agrowill Alanta“	Ukmergės 7, Alantos sen. LT-33312 Molėtų r.	(8~5) 233 53 40; fax: (8~5) 233 53 45, el. p. info@agrowill.lt	98,56%
Žemės ūkio bendrovė „Agrowill	Eimučių k., Kairių sen., 80101 Šiaulių r.	(8~5) 233 53 40;	98,41%

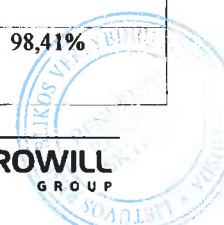

<i>Pavadinimas</i>	<i>Buveinės adresas</i>	<i>Telefonas, faksas, el. paštas</i>	<i>Emitento valdoma įstatinio kapitalo dalis</i>
Eimučiai“		fax: (8~5) 233 53 45, el. p. info@agrowill.lt	
Žemės ūkio bendrovė „Agrowill Vėriškės“	Vėriškių k., Šeduvos sen., LT- 77199 Radviliškio r.	(8~5) 233 53 40; fax: (8~5) 233 53 45, el. p. info@agrowill.lt	98,41%
Žemės ūkio bendrovė „Agrowill Lankesa“	Ukmergės g. 44, Bukonių k., Bukonių sen., LT-55075 Jonavos r.	(8~5) 233 53 40; fax: (8~5) 233 53 45, el. p. info@agrowill.lt	95,93%
Žemės ūkio bendrovė „Agrowill Želsvelė“	Želsvos k., Liudvinavo sen., LT-69193 Marijampolės sav.	(8~5) 233 53 40; fax: (8~5) 233 53 45, el. p. info@agrowill.lt	97,17%
Žemės ūkio bendrovė „Agrowill Kairėnai“	Kairėnų k., Grinkiškio sen., LT-82031 Radviliškio r. sav.	(8~5) 233 53 40; fax: (8~5) 233 53 45, el. p. info@agrowill.lt	94,82%
Žemės ūkio bendrovė „Agrowill Jurbarkai“	Ryto g. 2, Jurbarkų k. LT-74205 Jurbarko r.	(8~5) 233 53 40; fax: (8~5) 233 53 45, el. p. info@agrowill.lt	87,78%
Grūduva, UAB	Gotlybiškių k., Šakių sen., LT-71372 Šakių raj.	(8~5) 233 53 40; fax: (8~5) 233 53 45, el. p. info@agrowill.lt	97,28%
Žemės ūkio bendrovė „Žemės fondas“	Smolensko g. 10, Vilnius	(8~5) 233 53 40; fax: (8~5) 233 53 45, el. p. info@agrowill.lt	100,00%
„Agrowill Group“ S.R.L.	Kogalniceanu Mihail, 51, mun. Chisinau, Moldova	(8~5) 233 53 40; fax: (8~5) 233 53 45, el. p. info@agrowill.lt	100,00%
ZAO „Agroprom“	Baimanskaja g. 7-20, Maskva, Rusija		75,00%

6.4.3 Investicijos

Atliktos investicijos

Nuo Grupės veiklos pradžios buvo intensyviai investuojama į žemės ūkio bendroves. 2004–2005 metais didžiausios investicijos buvo skirtos ŽŪB išigijimams – jos sudarė 74 proc. visų tais metais atliktų investicijų. Tuo tarpu 2006 ir 2007 metų laikotarpiu didžioji dalis investicijų buvo skiriama jau išgytų ŽŪB modernizacijai (pastatų rekonstrukcijai, galvijų gerovei didinti, mašinų ir įrenginių išigijimui). Rekonstravus bei tinkamai įrengus dalį fermų, buvo įrengtos naujos vietos karvėms laikyti, todėl per 2007 metus reikšmingai išaugo ir investicijos į galvijų išigijimą. Toliau esanti lentelė pateikia nuo 2004 metų atliktų investicijų skaidymą pagal periodą bei investavimo sritį (2007 m. informacija paimta iš 2007 m. audito ataskaitos).



Atliktų investicijų skaidymas pagal investavimo sritį 2007 m., tūkst. Lt*Atliktos investicijos, tūkst. Lt*

	2007 m.
Žemė	257
Pastatai	489
Statiniai ir mašinos	11 696
Transporto priemonės, įrenginiai, kitas turtas	592
Nebaigta statyba	4 579
Galvijai	6 879
Iš viso	24 492

Atliktų investicijų skaidymas pagal periodą bei investavimo sritį 2008 – 2009 m., tūkst. Lt*Atliktos investicijos, tūkst. Lt*

	2008 m.	2009 m.	Iš viso
Žemė	585	113	698
Pastatai ir statiniai	655	269	924
Mašinos ir įrengimai	13 739	503	14 242
Transporto priemonės, įrenginiai, kitas turtas	939	1 108	2 047
Nebaigta statyba	11 574	1 373	12 947
Galvijai	4 737	102	4 839
Iš viso	32 229	3 468	35 697

Planuojamos investicijos 2010 m.

Per 2010 m. 8 mėn. Emitentas investavo 528 tūkst. Lt. į mašinas ir įrengimus, 187 tūkst. Lt į nebaigtą statybą ir 411 tūkst. Lt į galvijus. Už Lietuvos ribų investuoti nenumatoma.

6.5 Verslo apžvalga**6.5.1 Pagrindinė veikla**

Veiklą pradėjusi 2003 metais, šiuo metu Grupė yra didžiausia žemės ūkio vystymo ir investicijų bendrovių grupė, taikanti centralizuotą verslo valdymo modelį Lietuvoje. Grupė kontroliuoja didžiausią žemės ūkio paskirties žemės portfelį Lietuvoje – Grupės kontroliuojamoms įmonėms priklauso apie 13,4 tūkst. ha dirbamos žemės. Be nuosavos žemės veiklai vykdyti, taip pat yra nuomojami papildomi žemės sklypai. 2010 m. birželio 30 d. AB „Agrowill Group“ turėjo 44 antrines bendroves – 15 žemės ūkio veikla užsiimančių bendrovių, 22 žemės valdymo bendroves, 7 Grupės įsigijimus atliekančias bendroves. Iš viso Grupės bendrovėse 2009 m. gruodžio 31 d. dirbo 438 darbuotojai.

Pagrindinė Grupės veikla skirstoma į tris dalis:

- 1. Gyvulininkystė.** Pajamos iš gyvulininkystės 2009 metais sudarė 27,2 mln. Lt, arba 56 proc. visų Grupės pajamų. Ši veikla yra viena stabiliausių bei pelningiausių Grupės veiklų, todėl tai yra prioritetinga Grupės veikla. Į šios veiklos pajamas taip pat yra įtrauktos įplaukos už galvijų pardavimus.
- 2. Augalininkystė.** Pagrindinės augalininkystės kultūros, auginamos pardavimui, yra kviečiai, kvietrugiai, miežiai, rugiai, avižos bei rapsai – 2009 metais iš šių kultūrų pardavimo Emitentas gavo 15,7 mln. Lt pajamų. Papildomai auginamos įvairios pašarinės augalininkystės kultūros (kukurūzai, įvairios vienmetės ir daugiametės žolės), kurių derlius naudojamas Grupės galvijų bandai šerti.



3. **Kitos pajamos.** 2007 metais įsigijusi Žemės vystymo fondo bendrovių grupę bei papildomai įsigijęs žemės Emitentas pradėjo vykdyti žemės nuomos veiklą. Iš žemės nuomos ir kitos veiklos 2009 m. Emitentas gavo 5,3 mln. Lt pajamų.

Žemiau esančioje lentelėje pateikiamas detalus Emitento pajamų išskaidymas pagal veiklas.

<i>Pajamų išskaidymas, tūkst. Lt</i>	<i>2007 m.</i>	<i>2008 m.</i>	<i>2009 m.</i>
Gyvulininkystė	23 174	32 078	27 198
Pienininkystė	18 979	28 028	20 609
Mėsos gamyba	4 195	4 050	6 589
Augalininkystė	18 395	23 188	15 748
Kviečiai	8 214	11 838	8 110
Miežiai	3 831	3 214	563
Rapsai	3 090	7 462	3 934
Kiti	-	674	3 141
Kitos pajamos	4378	3 446	5 331
Viso pajamos	42 687	58 712	48 277

6.5.1.1 Nauji produktai ir paslaugos

Ateityje Emitentas planuoja toliau stiprinti savo pieno gamybos ir augalininkystės veiklą. Emitentas taip pat visuomet stebi rinką ir žiūri naujų galimybių, kurios ekonomiškai būtų naudingos ir kurtų pridėtinę vertę akcininkams.

6.5.2 Pagrindinės rinkos

Lietuvos žemės ūkio sektoriaus apžvalga

Lietuvos žemės ūkio sektoriaus pagrindinis bruožas yra labai nedideli ir išsiskaidę ūkiai. Dėl didelės fragmentacijos, nemaža ūkių dalis yra finansiškai silpni bei atsiliekantys nuo modernios žemės ūkio praktikos. Nuo įstojimo į ES įsigaliojusios naujos rinkos reguliavimo priemonės žemės ūkiui atvėrė naujas eksporto bei modernizacijos galimybes.

Nors Lietuvos žemės ūkio sektoriaus dalis bendrajame vidaus produkte (BVP) per pastaruosius 5 metus (2005–2009 m. laikotarpiu) sumažėjo nuo 4,2 proc. iki 3,7 proc., absoliučia reikšme pridėtinės vertės sukurta 10 proc. daugiau (3,03 mlrd. Lt). Žemės ūkio ekonominė reikšmė yra pastebimai didesnė, jeigu įtraukiamos su agrariniu ūkiu susijusios šakos, tokios kaip žemės ūkio mašinų ir įrengimų gamyba, produktų pervežimas, prekyba, trąšų gamyba. Žemės ūkyje dirba apie 2,7% visų užimtųjų; sektoriaus svarba taip pat apibrėžiama neapčiuopiamais faktoriais, pavyzdžiui, apsirūpinimu pirmojo būtinumo ištekliais. Svarbiausi žemės ūkio produkcijos komponentai vertine išraiška 2009 metais buvo javai (22,2 proc. visos sukuriamos produkcijos), pieno gamyba (18,8 proc.) ir gyvulių bei paukščių auginimas (14,4 proc.). Žemės ūkio apžvalgoje dėl AB „Agrowill Group“ veiklos pobūdžio daugiausia apžvelgiamos pirmosios dvi sritys bei sparčiai auganti ir vis didesnę svorį sudaranti rapsų sėklų produkcija (5,3 proc. dalis nuo visos produkcijos ir 2,1 karto augimas per 5 paskutinius metus).

Lietuvos žemės ūkio sektoriaus apžvalga yra paremta Statistikos departamento prie Lietuvos Respublikos Vyriausybės, Lietuvos agrarinės ekonomikos instituto, Žemės ūkio ministerijos ir Eurostat duomenimis bei leidiniais.

Pieno rinka

Kaip ir visame ES-27 regione, taip ir Lietuvos pieno rinkoje ryškėja galvijų skaičiaus mažėjimo, o kartu ir primilžio didėjimo tendencija, nulemta augančio karvių produktyvumo. 2009 m. pradžioje Lietuvos ūkiuose iš viso buvo apie 357,1 tūkst. melžiamų karvių. Lyginant su 2005 m. šis skaičius sumažėjo per 18,4%. Per 2009 m. iš viso primelžta 1762,0 tūkst. tonų pieno – 5,7% mažiau nei 2005 metais. Vidutinis primilžis iš vienos karvės išaugo nuo 4312 kg 2005 metais iki 4778 kg 2008 metais.

Nepaisant spartaus produktyvumo augimo, pagal primilžį iš vienos karvės Lietuva vis dar atsilieka nuo labiau išsivysčiusių Europos Sąjungos šalių. Dėl šalyje vyraujančių smulkių ūkių, 2008 m. Lietuvos karvių produktyvumas sudarė tik 78% ES-27 vidurkio ir siekė apie 4778 kg pieno iš vienos karvės.

Pieno gamyba 2009 metais, palyginti su 2008-aisiais metais sumažėjo 6,5 proc., o supirkimas – 7,4 proc. Gamybos ir supirkimo mažėjimą lėmė nuo 2008 metų vasario iki 2009 metų vasaros mažėjusios supirkimo kainos.

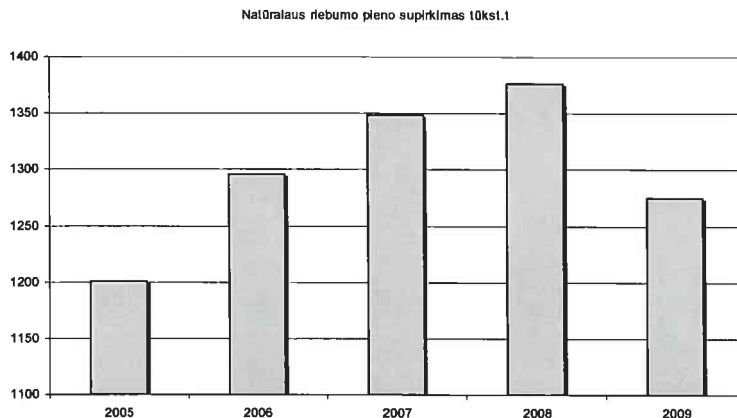

Šaltinis: Lietuvos agrarinės ekonomikos institutas, 2010: www.laei.lt

Nuo 2005 iki 2008 metų vidutinė metinė supirkimo kaina padidėjo 26 proc. – iki 714 Lt/t. Nuo 2008 metų pradžios iki 2009 metų birželio pieno supirkimo kaina sumažėjo nuo 923 Lt/t iki 462 Lt/t, arba 50 proc., o 2009 metų gruodį vėl šoktelėjo iki 689 Lt/t ir buvo 49 proc. didesnė nei birželi. Tokius svyravimus daugiausia lėmė pasaulinės pieno produktų paklausos kitimas ir atitinkamai didėjusios, o vėliau mažėjusios eksporto kainos.

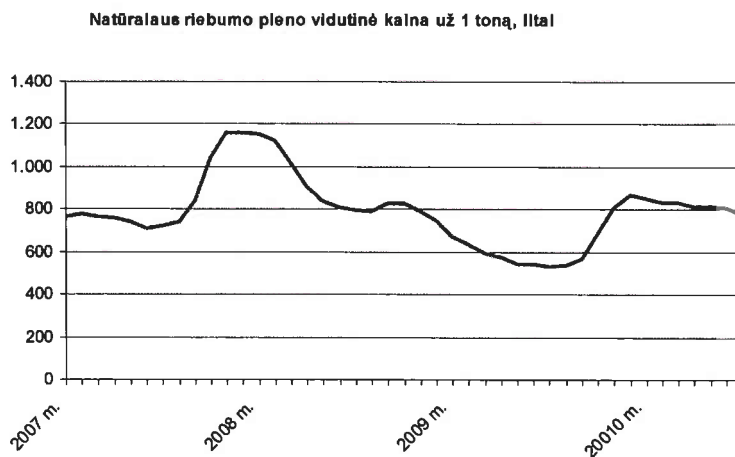

Šaltinis: Valstybės įmonė Žemės ūkio informacijos ir kaimo verslo centras, 2010: www.vic.lt

Po itin didelio svyravimo 2007 – 2009 metų laikotarpiu, 2010 metų liepos mėnesį supirkimo kaina atsitiesė iki 778 litų už toną ir yra tikimasi tolesnio stabilizavimosi. Tačiau ilguoju laikotarpiu dėl globalių veiksnių, tokių kaip augantis pieno vartojimas besivystančiose Azijos rinkose, pieno kaina ir Lietuvoje turėtų išsilaikyti aukštesniame nei istorinis lygyje.

Didžiąją dalį žaliavinio pieno Lietuvoje superka pieno perdirbimo bendrovės, kurių šalyje yra apie 20. AB „Žemaitijos pienas“, AB „Rokiškio sūris“, AB „Pieno žvaigždės“ ir AB „Vilkyškių pieninė“ – yra didžiausios perdirbimo bendrovės ir daro didžiausią įtaką pieno supirkimo kainoms Lietuvoje.

Grūdai

Mažėjančios grūdų kainos pasaulio ir ES šalių rinkose lėmė ir sumažėjusį grūdų kainų lygį Lietuvos rinkoje. Todėl, remiantis statistikos departamento duomenimis, žemės ūkio produktų kainos 2009 m. kovo mėn., lyginant su 2008 m. tuo pačiu laikotarpiu sumažėjo 32,4 proc. Tai lėmė sumažėjusios augalininkystės produktų ir gyvulininkystės produktų kainos.

Lyginant su 2008 metų kainomis, labiausiai pigo avižos – 56,5 proc., rugiai – 47,3 proc., miežiai – 37,5 proc., kviečiai – 32,3 proc. Nors stebėti kainų kritimai buvo gana dideli, vidutinės grūdinių kultūrų kainos palyginus su kainomis, vyravusiomis prieš penketą metų – išsilaiškė didesnės. 2010 metų pirmąjį pusmetį buvo pastebimas nežymus kainų augimas daugeliui grūdinių kultūrų. Vasaros pabaigoje, rinkoms nerimaujant dėl sausros Rusijoje, dėl kurios gali sumažėti grūdų eksportas, grūdų kainos vėl ėmė kopti į prieš tai buvusias aukštumas.

Vidutinės augalininkystės produktų supirkimo kainos, Lt už toną

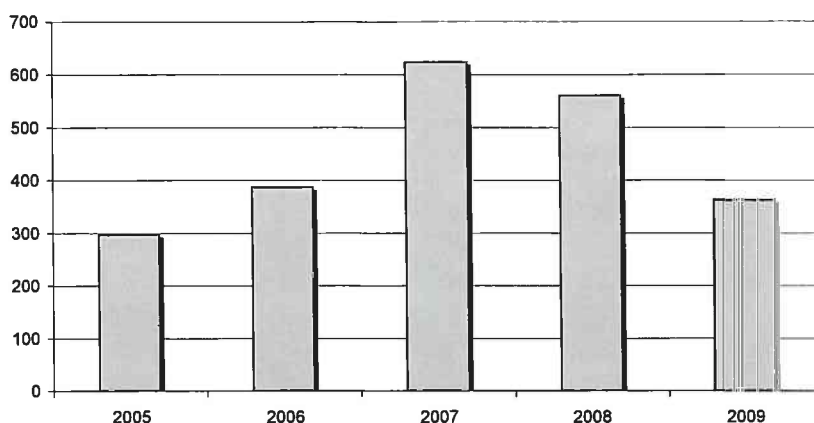

Šaltinis: Lietuvos Statistikos departamentas, 2010: www.stat.gov.lt

2009 metais, kaip ir kelerius pastaruosius metus, didžiausią supirktų javų grūdų dalį sudarė kviečiai – 67,4 proc. ir miežiai – 17,3 proc., kvietrugiai – 10,0 proc., rugiai – tik 4,5 proc.

Gana palankios hidrometeorologinės sąlygos buvo ne tik žiemojimo, bet ir javų derliaus nuėmimo metu. Statistikos departamento duomenimis, grūdinių augalų derlius Lietuvoje 2009 metais, palyginti su 2008-aisiais, padidėjo 11,7 proc., o palyginti su palankiais javams auginti 2005 metais – 35,6 proc. Grūdinių augalų derliaus padidėjimą 2009 metais, palyginti su 2008-aisiais, lėmė 8,7 proc. didesnis jų pasėlių plotas ir 2,7 proc. – derlingumas (palyginti su 2005 m., plotas padidėjo 16,1 proc., derlingumas – 17,0 proc.). Tačiau dėl nepalankaus klimato 2010 metų vasarą, yra tikimasi gana nemažo derlingumo sumažėjimo. Tai pamažu atsispindi ir augančiose grūdų kainose.

Javų derlius, palyginti su 2008 metais, išaugo 11,2 proc. dėl 8,0 proc. didesnio pasėlių ploto ir 3,0 proc. didesnio derlingumo. Žieminių javų pasėlių plotas buvo 35,0 proc. didesnis, derlingumas – 6,0 proc. mažesnis (palyginti su 2005 m., plotas padidėjo 48,8 proc., derlingumas – 12,4 proc.). Vasarinių javų plotas sumažėjo 14,6 proc., o derlingumas išaugo 6,7 proc. (palyginti su 2005 m., plotas sumažėjo 10,9 proc., o derlingumas padidėjo 13,4 proc.).

2009 m. ūkininkų ir šeimos išauginti grūdai sudarė 82 proc. viso grūdų derliaus, 2008 m. šis skaičius siekė 78 proc. Statistikos departamento duomenimis, ūkių skaičius Lietuvoje per pastaruosius metus sumažėjo tūkstančiu. Yra pastebimas vienam ūkiui tenkantis naudojamo bendro ploto augimas. Tokia realybė susidarė dėl to, kad kai kurie ūkiai žemes pardavė, dovanoję, kiti jas išnuomojo, o dar vieni paprasčiausiai pasitraukė iš žemės ūkio gamybos. Lietuvoje ūkiai nuolat stambėja, yra sugriežtinti agrarinės bei aplinkosaugos būklės reikalavimai. Šalies javų augintojai stambesniuose specializuotuose ūkiuose, taikydami pažangesnes javų auginimo ir derliaus nuėmimo technologijas, nuolat didina grūdų gamybos efektyvumą, tačiau pagrindinė kultūra – minkštieji kviečiai kai kuriose ES-27 valstybėse vis dar žymiai derlingesni nei Lietuvoje.

Rapsai

Rapsai – pagal pasėlių plotą viena sparčiausiai Lietuvoje vystoma žemės ūkio kultūra. 2005–2009 m. rapsų pasėlių plotas išaugo 75% nuo 109,4 tūkst. ha iki 191,9 tūkst. ha ir 18 proc. daugiau palyginus su 2008 m. Tokia sparti kultūros kultivavimo plėtra sietina su rapsų kaip žaliavos panaudojimu biodyzelino gamyboje – Europos Sąjungos subsidijos šiai verslo sričiai bei išaugusi mineralinio kuro kaina lemia biokuro industrijos plėtrą, tuo pačiu didinant produkcijoje naudojamų rapsų paklausą.



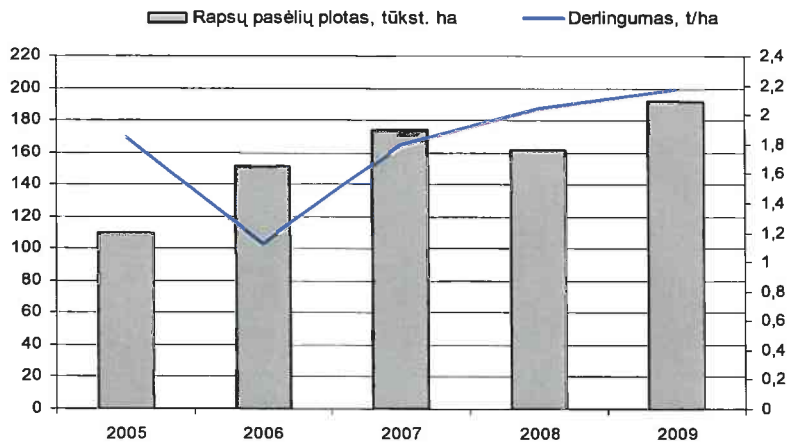

Šaltinis: Lietuvos agrarinės ekonomikos institutas, 2010: www.laei.lt

Dabartiniu metu situacija rapsų rinkoje gana palanki: taikoma nauja santykių tarp rinkos dalyvių forma – sutartys tarp rapsų augintojų ir biokuro gamintojų, palanki supirkimo kaina, nuolat auganti rapsų biokuro gaminti paklausa. Rapsai yra vieni rentabiliausių augalų. Todėl nuolat didėja jų pasėlių plotai, siekiama didesnio derlingumo ir derliaus. Rapsų derlius 2009 metais, palyginti su 2008-aisiais, išaugo 25,9 proc. Tam įtakos turėjo tiek pasėlių ploto augimas, tiek derlingumo didėjimas, kuris 2009 metais siekė 2,17 t/ha ir buvo 6,4 proc. didesnis nei 2008 metais. 2010 metams taip pat prognozuojamas derlingumo augimas iki 2,37 t/ha.

Dėl augančios rapsų paklausos vidutinė jų supirkimo kaina per 2005–2009 metų laikotarpį padidėjo 37,6 proc. nuo 694 Lt/t iki 955 Lt/t. Rapsų supirkimo kainos per metus smarkiai svyravo, o atskirais metais svyravimų tendencijos buvo skirtingos: 2009 metų birželį kaina buvo didžiausia (1104 Lt/t), o 2008-ųjų – mažiausia. 2009 m. gruodžio mėnesį kaina, palyginti su 2008 m. gruodžio mėnesiu, buvo 14,9 proc., palyginti su 2007 m. – net 36,6 proc. mažesnė, o palyginti su 2006 m. gruodžiu – 12,6 proc. didesnė. Dėl Lietuvos biodegalų gamyklų pajėgumų augimo bei paramos biokuro pramonei tikėtina, jog rapsų supirkimo kainos ir toliau išsilaikys aukštame lygyje.

Vidutinė rapsų supirkimo kaina 2006–2009 metais už toną, ltai

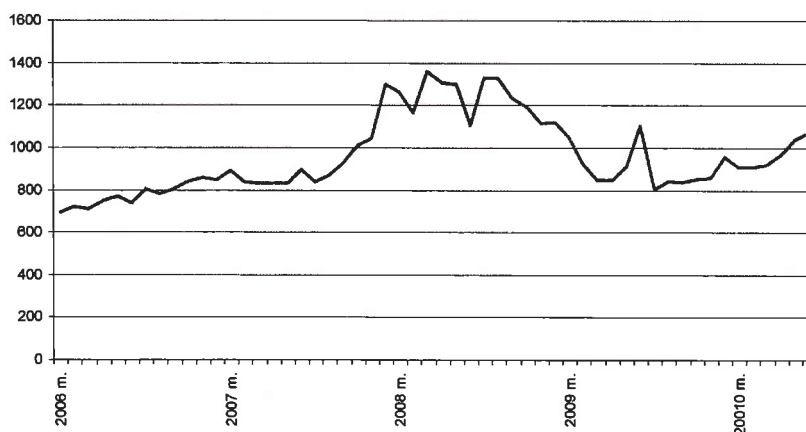

Šaltinis: Valstybės įmonė Žemės ūkio informacijos ir kaimo verslo centras, 2010: www.vic.lt

Šalyje stebima ūkių stambėjimo ir vidutinio pasėlių ploto didėjimo tendencija – daugėja ūkių, auginančių rapsus didesniuose nei 50 ha plotuose. Vidutinis vieno ūkio rapsų pasėlių plotas kasmet padidėja beveik 3,5 proc. Dėl to gerėja pažangesnių technologijų taikymo galimybės, o tai turi didelės įtakos rapsų derlingumui ir bendram jų derliui.

Per 2009 metus Lietuvos įmonės perdirbo 197,5 tūkst. t rapsų – 52,9 tūkst. t (21,1 proc.) mažiau nei 2008-aisiais. Pagaminta 3,38 tūkst. t maistinio rapsų aliejaus, o likusioji rapsų dalis perdirbta į metilo esterį. Rapsų perdirbimo gamybiniai pajėgumai pastaraisiais metais didėja, kaip ir žaliavos poreikis. Kad būtų užtikrintas turimų rapsų perdirbimo gamybinių pajėgumų geresnis panaudojimas, kasmet reikia užauginti ne mažiau kaip po 540 tūkst. t rapsų. Norint tai pasiekti, auginimo skatinimui kasmet iš ES biudžeto yra skiriamos išmokos. Už paramos reikalavimus atitinkančius 2009 metais deklaruotus rapsų pasėlius buvo mokama

pagrindinė tiesioginė išmoka – 291,35 Lt/ha ir papildoma tiesioginė, susieta su gamyba, išmoka iš nacionalinio biudžeto – 99,00 Lt/ha. Laikantis pažangių agrotechninių rapsų auginimo reikalavimų, pasiekiamas didelis rapsų derlingumas ir gamybos pelningumas.

Nuo 2005 iki 2008 metų vienos rapsų tonos išauginimo sąnaudos augo, o 2009 metais sumažėjo, nors, palyginti su 2005-aisiais, jos buvo 38,5 proc. didesnės. 2008 metais vidutinei supirkimo kainai pakilus iki 1269 Lt/t ir žymiai padidėjus rapsų derlingumui, jų gamybos pelningumas be subsidijų pasiekė 21,2 proc., su subsidijomis – 37,6 proc.

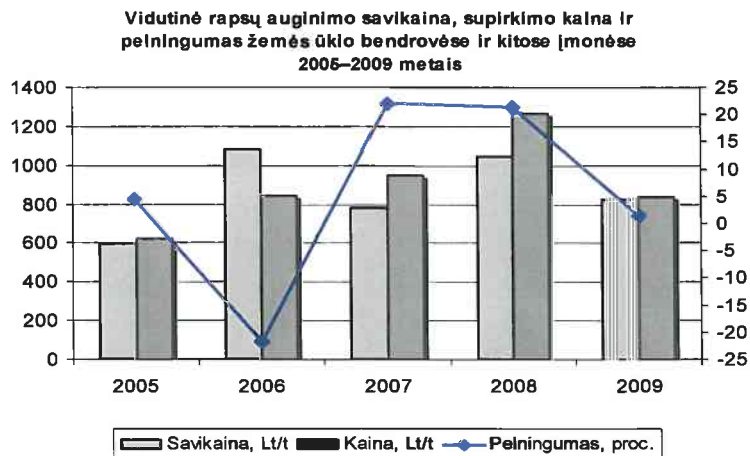

Šaltinis: Lietuvos agrarinės ekonomikos institutas, 2010: www.laei.lt

2009 metais, palyginti su 2008-aisiais, rapsų supirkimo kaina sumažėjo 33,8 proc. Nors vienos tonos rapsų sėklų išauginimo sąnaudos dėl padidėjusio jų derlingumo ir pažangių technologijų naudojimo žymiai sumažėjo, jų pelningumas nukrito iki 1,5 proc. Skaičiuojant su subsidijomis, rapsų sėklų pelningumas 2009 metais taip pat sumažėjo iki 20,0 proc. Stebint pamažu vėl augančias rapsų supirkimo kainas, yra tikėtina, kad auginimo pelningumas taip pat ims didėti. Pelningumą taip pat teigiamai gali įtakoti ir prognozuojamas geresnis derlingumas 2010 metams.

Rapsų paklausa ir toliau turėtų augti. Europos Sąjungos direktyvomis numatyta, kad jau dabar mineraliniuose degaluose privalo būti 5 proc. biodegalų. Galima tikėtis, jog ateityje ta dalis dar labiau didės, nes ES sprendimas yra vertinti biodegalus kaip prioritetinius, be to, tai turi būti energetikos strategijos dalis. Šiuo metu Lietuvoje yra 8 tiesioginę biodegalų gamybos veiklą vykdančios įmonės. Jų pajėgumai auga kartu su biokuro suvartojimu Lietuvoje, kuris, pagal prognozes 2010 metams, turėtų išaugti iki 60 tūkst. tonų per metus.

6.5.3 Emitento teiginių apie jo konkurencinę padėtį pagrindimas

Emitento grupė yra viena stambiausių žemės ūkio produkcijos gamintojų Lietuvoje. Nepaisant to, dėl Emitento parduodamos produkcijos (grūdų, pieno) didelės priklausomybės nuo pasaulinių maisto produktų kainų tendencijų, Emitento konkurencinė galia yra ribota.

Emitentas nėra priklausomas nuo patentų ir / ar licencijų.

6.6 Organizacijos struktūra

6.6.1 Emitento priklausymas grupei

Emitentas nepriklauso įmonių grupei, kaip tai yra apibrėžta galiojančiuose teisės aktuose, t.y. Emitentas nėra kontroliuojamas jokių asmenų, kaip tai numatyta Lietuvos Respublikos akcinių bendrovių ar Lietuvos Respublikos vertybinių popierių įstatyme.

Emitentas, kaip patronuojanti bendrovė, 2009 m. gruodžio 31 d. tiesiogiai valdė šias įmones (dukterines įmones), t. y. jos sudarė AB „Agrowill Group“ įmonių grupę:

Pavadinimas	Buveinės adresas	Telefonas, faksas, el. paštas	Emitento valdoma įstatinio kapitalo dalis

<i>Pavadinimas</i>	<i>Buveinės adresas</i>	<i>Telefonas, faksas, el. paštas</i>	<i>Emitento valdoma įstatinio kapitalo dalis</i>
UAB „AVG Investment“	Smolensko g. 10, Vilnius	(8~5) 233 53 40; fax: (8~5) 233 53 45, el. p. info@agrowill.lt	100,00%
UAB „AWG Investment 1“ (bankrutuojanti)	Kretingos g. 39, Klaipėda		100,00%
UAB „AWG Investment 2“	Smolensko g. 10, Vilnius	(8~5) 233 53 40; fax: (8~5) 233 53 45, el. p. info@agrowill.lt	100,00%
UAB „AWG Investment 3“	Smolensko g. 10, Vilnius	(8~5) 233 53 40; fax: (8~5) 233 53 45, el. p. info@agrowill.lt	100,00%
UAB „BALTIC FARMING LAND MANAGEMENT“	Smolensko g. 10, Vilnius	(8~5) 233 53 40; fax: (8~5) 233 53 45, el. p. info@agrowill.lt	100,00%
UAB „Žemės vystymo fondas“	Smolensko g. 10, Vilnius	(8~5) 233 53 40; fax: (8~5) 233 53 45, el. p. info@agrowill.lt	100,00%
UAB „Žemės vystymo fondas 1“	Smolensko g. 10, Vilnius	(8~5) 233 53 40; fax: (8~5) 233 53 45, el. p. info@agrowill.lt	100,00%
UAB „Žemės vystymo fondas 2“	Smolensko g. 10, Vilnius	(8~5) 233 53 40; fax: (8~5) 233 53 45, el. p. info@agrowill.lt	100,00%
UAB „Žemės vystymo fondas 3“	Smolensko g. 10, Vilnius	(8~5) 233 53 40; fax: (8~5) 233 53 45, el. p. info@agrowill.lt	100,00%
UAB „Žemės vystymo fondas 4“	Smolensko g. 10, Vilnius	(8~5) 233 53 40; fax: (8~5) 233 53 45, el. p. info@agrowill.lt	100,00%
UAB „Žemės vystymo fondas 5“	Smolensko g. 10, Vilnius	(8~5) 233 53 40; fax: (8~5) 233 53 45, el. p. info@agrowill.lt	100,00%
UAB „Žemės vystymo fondas 6“	Smolensko g. 10, Vilnius	(8~5) 233 53 40; fax: (8~5) 233 53 45, el. p. info@agrowill.lt	100,00%
UAB „Žemės vystymo fondas 7“	Smolensko g. 10, Vilnius	(8~5) 233 53 40; fax: (8~5) 233 53 45, el. p. info@agrowill.lt	100,00%
UAB „Žemės vystymo fondas 8“	Smolensko g. 10, Vilnius	(8~5) 233 53 40; fax: (8~5) 233 53 45,	100,00%



<i>Pavadinimas</i>	<i>Buveinės adresas</i>	<i>Telefonas, faksas, el. paštas</i>	<i>Emitento valdoma įstatinio kapitalo dalis</i>
		el. p. info@agrowill.lt	
UAB „Žemės vystymo fondas 9“	Smolensko g. 10, Vilnius	(8~5) 233 53 40; fax: (8~5) 233 53 45, el. p. info@agrowill.lt	100,00%
UAB „Žemės vystymo fondas 10“	Smolensko g. 10, Vilnius	(8~5) 233 53 40; fax: (8~5) 233 53 45, el. p. info@agrowill.lt	100,00%
UAB „Žemės vystymo fondas 11“	Smolensko g. 10, Vilnius	(8~5) 233 53 40; fax: (8~5) 233 53 45, el. p. info@agrowill.lt	100,00%
UAB „Žemės vystymo fondas 12“	Smolensko g. 10, Vilnius	(8~5) 233 53 40; fax: (8~5) 233 53 45, el. p. info@agrowill.lt	100,00%
UAB „Žemės vystymo fondas 14“	Smolensko g. 10, Vilnius	(8~5) 233 53 40; fax: (8~5) 233 53 45, el. p. info@agrowill.lt	100,00%
UAB „Žemės vystymo fondas 15“	Smolensko g. 10, Vilnius	(8~5) 233 53 40; fax: (8~5) 233 53 45, el. p. info@agrowill.lt	100,00%
UAB „Žemės vystymo fondas 16“	Smolensko g. 10, Vilnius	(8~5) 233 53 40; fax: (8~5) 233 53 45, el. p. info@agrowill.lt	100,00%
UAB „Žemės vystymo fondas 17“	Smolensko g. 10, Vilnius	(8~5) 233 53 40; fax: (8~5) 233 53 45, el. p. info@agrowill.lt	100,00%
UAB „Žemės vystymo fondas 18“ (bankrutuojanti)	Smolensko g. 10, Vilnius		100,00%
UAB „Žemės vystymo fondas 19“	Smolensko g. 10, Vilnius	(8~5) 233 53 40; fax: (8~5) 233 53 45, el. p. info@agrowill.lt	100,00%
UAB „Žemės vystymo fondas 20“	Smolensko g. 10, Vilnius	(8~5) 233 53 40; fax: (8~5) 233 53 45, el. p. info@agrowill.lt	100,00%
UAB „Žemės vystymo fondas 21“ (bankrutuojanti)	Smolensko g. 10, Vilnius		100,00%
UAB „Žemės vystymo fondas 22“	Smolensko g. 10, Vilnius	(8~5) 233 53 40; fax: (8~5) 233 53 45, el. p. info@agrowill.lt	100,00%
Žemės ūkio bendrovė „Agrowill Spindulys“	Vaitiekūnų k., Grinkiškio sen., LT-82380	(8~5) 233 53 40; fax: (8~5) 233 53 45,	99,96%



<i>Pavadinimas</i>	<i>Buveinės adresas</i>	<i>Telefonas, faksas, el. paštas</i>	<i>Emitento valdoma įstatinio kapitalo dalis</i>
	Radviliškio r.	el. p. info@agrowill.lt	
Žemės ūkio bendrovė „Agrowill Smilgiai“	Panevėžio g. 23, Smilgių k., Smilgių sen., LT-38375	(8~5) 233 53 40; fax: (8~5) 233 53 45, el. p. info@agrowill.lt	99,95%
Žemės ūkio bendrovė „Agrowill Skėmiai“	Skėmių k., Skėmių sen., LT-82350 Radviliškio r.	(8~5) 233 53 40; fax: (8~5) 233 53 45, el. p. info@agrowill.lt	99,87%
Žemės ūkio bendrovė „Agrowill Nausodė“	Kirmėlių k. Troškūnų sen., LT-29178 Anykščių r.	(8~5) 233 53 40; fax: (8~5) 233 53 45, el. p. info@agrowill.lt	99,81%
Žemės ūkio bendrovė „Agrowill Dumšiškės“	Paraseinio k., Paliepių sen., LT-60194 Raseinių r.	(8~5) 233 53 40; fax: (8~5) 233 53 45, el. p. info@agrowill.lt	99,36%
Žemės ūkio bendrovė „Agrowill Žadžiūnai“	Gudelių g. 30, Žadžiūnų k. Kairių sen.	(8~5) 233 53 40; fax: (8~5) 233 53 45, el. p. info@agrowill.lt	99,02%
Žemės ūkio bendrovė „Agrowill Mantviliškis“	Liepos 6-osios g. 18, Mantviliškio k., Dotnavos sen., LT-58332 Kedainių r.	(8~5) 233 53 40; fax: (8~5) 233 53 45, el. p. info@agrowill.lt	98,79%
Žemės ūkio bendrovė „Agrowill Alanta“	Ukmergės 7, Alantos sen. LT-33312 Molėtų r.	(8~5) 233 53 40; fax: (8~5) 233 53 45, el. p. info@agrowill.lt	98,56%
Žemės ūkio bendrovė „Agrowill Eimučiai“	Eimučių k., Kairių sen., 80101 Šiaulių r.	(8~5) 233 53 40; fax: (8~5) 233 53 45, el. p. info@agrowill.lt	98,41%
Žemės ūkio bendrovė „Agrowill Vėriškės“	Vėriškių k., Šeduvos sen., LT-77199 Radviliškio r.	(8~5) 233 53 40; fax: (8~5) 233 53 45, el. p. info@agrowill.lt	98,41%
Žemės ūkio bendrovė „Agrowill Lankesa“	Ukmergės g. 44, Bukonių k., Bukonių sen., LT-55075 Jonavos r.	(8~5) 233 53 40; fax: (8~5) 233 53 45, el. p. info@agrowill.lt	95,93%
Žemės ūkio bendrovė „Agrowill Želsvelė“	Želsvos k., Liudvinavo sen., LT-69193 Marijampolės sav.	(8~5) 233 53 40; fax: (8~5) 233 53 45, el. p. info@agrowill.lt	97,17%
Žemės ūkio bendrovė „Agrowill Kairėnai“	Kairėnų k., Grinkiškio sen., LT-82031 Radviliškio r. sav.	(8~5) 233 53 40; fax: (8~5) 233 53 45, el. p. info@agrowill.lt	94,82%
Žemės ūkio bendrovė „Agrowill Jurbarkai“	Ryto g. 2, Jurbarkų k. LT-74205 Jurbarko r.	(8~5) 233 53 40; fax: (8~5) 233 53 45, el. p. info@agrowill.lt	87,78%

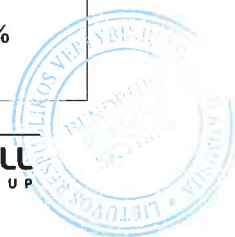

Pavadinimas	Buveinės adresas	Telefonas, faksas, el. paštas	Emitento valdoma įstatinio kapitalo dalis
Grūduva, UAB	Gotlybiškių k., Šakių sen., LT-71372 Šakių raj.	(8-5) 233 53 40; fax: (8-5) 233 53 45, el. p. info@agrowill.lt	97,28%
Žemės ūkio bendrovė „Žemės fondas“	Smolensko g. 10, Vilnius	(8-5) 233 53 40; fax: (8-5) 233 53 45, el. p. info@agrowill.lt	100,00%
„Agrowill Group“ S.R.L.	Kogalniceanu Mihail, 51, mun. Chisinau, Moldova	(8-5) 233 53 40; fax: (8-5) 233 53 45, el. p. info@agrowill.lt	100,00%
ZAO „Agroprom“	Baimanskaja g. 7-20, Maskva, Rusija		75,00%

6.6.2 Emitento pavaldumo kitoms grupės bendrovėms pobūdis

Emitentas nėra pavaldus kitiems asmenims, kaip tai numatyta Lietuvos Respublikos akcinių bendrovių ar Lietuvos Respublikos vertybinių popierių įstatyme.

6.7 Turtas, įrenginiai ir įranga

6.7.1 Informacija apie emitento ilgalaikį materialųjį turtą

	Žemė	Pastatai ir statiniai	Mašinos ir įrengimai	Transporto priemonės, įrenginiai ir kitas turtas	Nebaigta statyba	Iš viso
Likutinė vertė						
2007 m. gruodžio 31 d.	24 628	24 746	27 586	1 840	350	79 150
- turto įsigijimas	585	655	13 739	939	11 574	27 492
- dukterinių įmonių įsigijimai	3 742	17 493	19 520	2 132	3 070	45 957
- nurašymai ir pardavimai	-	(267)	(893)	(479)	-	(1 639)
- ilgalaikio turto perkainojimas	10 363	-	-	-	-	10 363
- nusidėvėjimas	-	(1 512)	(5 576)	(535)	-	(7 623)
- perklasifikavimai	-	3 799	13	-	(3 812)	-
2008 m. gruodžio 31 d.	39 318	44 914	54 389	3 897	11 182	153 700
- turto įsigijimas	113	269	503	1 108	1 373	3 366
- dukterinių įmonių pardavimai	(1 217)	(7 707)	(3 260)	(206)	-	(12 390)
- pelnas iš ilgalaikio turto pervertinimo	1 335	24 147	-	-	-	25 482
- nuostolis iš ilgalaikio turto pervertinimo	-	(8 224)	-	-	-	(8 224)
- nurašymai ir pardavimai	-	(28)	(1 055)	(837)	(44)	(1 964)
- nusidėvėjimas	-	(1 734)	(7 379)	(897)	-	(10 010)
- perklasifikavimai	-	5 402	126	-	(5 528)	-
- vertės sumažėjimo atidėjimas	-	-	(2 500)	(500)	-	(3 000)
2009 m. gruodžio 31 d.	39 549	57 039	40 824	2 565	6 983	146 960
Įsigijimo vertė						

	Žemė	Pastatai ir statiniai	Mašinos ir įrengimai	Transporto priemonės, įrenginiai ir kitas turtas	Nebaigta statyba	Iš viso
2007 m. gruodžio 31 d.	24 628	25 581	29 425	1 958	350	81 942
2008 m. gruodžio 31 d.	39 318	47 177	60 263	4 311	11 182	162 252
2009 m. gruodžio 31 d.	39 549	57 039	51 772	3 234	6 983	158 577
Sukauptas nusidėvėjimas ir vertės sumažėjimas						
2007 m. gruodžio 31 d.	-	(835)	(1 839)	(118)	-	(2 792)
2008 m. gruodžio 31 d.	-	(2 263)	(5 874)	(414)	-	(8 551)
2009 m. gruodžio 31 d.	-	-	(10 948)	(669)	-	(11 617)
Likutinė vertė 2007 m. gruodžio 31 d.	24 628	24 746	27 586	1 840	350	79 150
Likutinė vertė 2008 m. gruodžio 31 d.	39 318	44 914	54 389	3 897	11 182	153 700
Likutinė vertė 2009 m. gruodžio 31 d.	39 549	57 039	40 824	2 565	6 983	146 960

Grupės ilgalaikio materialiojo turto nusidėvėjimas 2009 m. sudarė 10 010 tūkst. Lt (2008 m. – 7 623 tūkst. Lt).

2009 m. gruodžio 31 d. Grupės pastatai, mašinos ir įrengimai, kurių likutinė vertė 78 447 tūkst. Lt (2008 m. gruodžio 31 d. 67 528 tūkst. Lt) buvo įkeisti bankams kaip paskolų užstatas.

Kadangi didžioji dalis Grupės bendrovių yra restruktūrizuojamos, buvo tam tikra dalis turto, kurio nuosavybės judėjimas buvo apribotas. 2009 m. gruodžio 31 d. visas žemės ūkio bendrovių turtas (išskyrus turtą užstatytą bankams) buvo areštuotas pagal įvairių kreditorių reikalavimus. Bendra tokio turto vertė sudarė apie 68 mln. Lt. Grupė toliau gali naudotis šiuo turtu, tačiau negali jo pardavinėti, nurašyti ar kitaip pakeisti turto nuosavybės. Po restruktūrizavimo visi apribojimai yra panaikinami.

6.7.2 Aplinkosauginių veiksmų, kurie gali turėti įtakos Emitento galimybei naudoti ilgalaikį materialųjį turtą, apibūdinimas

Tokių veiksmų nėra.

6.8 Emitento finansinė padėtis

6.8.1 Istorinė finansinė informacija

Žemiau esančioje lentelėje 2007 metų metiniai duomenys bei finansiniai rodikliai yra paimti iš 2008 m. audituotos Emitento metinės ataskaitos ir yra parengti pagal Tarptautinius finansinės atskaitomybės standartus. Žemiau esančioje lentelėje 2008 - 2009 metų metiniai duomenys bei finansiniai rodikliai yra paimti iš 2009 m. audituotos Emitento metinės ataskaitos ir yra parengti pagal Tarptautinius finansinės atskaitomybės standartus. Audituotos finansinės ataskaitos pridedamos prie Prospekto ir yra neatsiejamos jo dalys.



Konsoliduotas balansas, tūkst. Lt

	2007 m. gruodžio 31 d.	2008 m. gruodžio 31 d.	2009 m. gruodžio 31 d.
TURTAS			
Ilgalaikis turtas			
Materialusis turtas	77 320	153 700	146 960
Investicinis turtas	57 646	82 364	82 364
Nematerialusis turtas	2 652	32 363	2 961
Ilgalaikės gautinos sumos	271	588	232
Finansinis turtas	70	310	139
Biologinis turtas – gyvuliai ir gyvūnai	25 811	33 296	9 981
Ilgalaikio turto iš viso	163 770	302 621	242 637
Trumpalaikis turtas			
Biologinis turtas - pasėliai	5 907	12 772	5 124
Atsargos	12 796	19 578	7 255
Gautinos sumos, išankstiniai apmokėjimai ir kitos gautinos sumos	15 549	26 566	13 497
Pinigai ir pinigų ekvivalentai	4 421	3 011	3 725
Trumpalaikio turto iš viso	38 673	61 927	29 601
TURTAS IŠ VISO	202 443	364 548	272 238
NUOSAVYBĖS IR ĮSIPAREIGOJIMAI			
Kapitalas ir rezervai			
Įstatinis kapitalas	20 000	26 143	26 143
Akcijų priedai	-	22 130	22 130
Ilgalaikio turto perkainojimo rezervas	26 498	24 609	44 462
Privalomasis rezervas	1 000	2 000	2 000
Paskirstytasis pelnas	30 303	22 086	(47 621)
Nuosavybė, tenkanti patronuojančios įmonės akcininkams	77 801	96 968	47 114
Mažumos dalis	1 376	3 104	103
Nuosavybė iš viso	79 177	100 072	47 217
Ilgalaikiai įsipareigojimai			
Ilgalaikės paskolos	58 250	56 885	23 046
Lizingo (finansinės nuomos) įsipareigojimai	3 308	10 472	7 081
Dotacijos	5 218	11 053	10 650
Atidėtas pelno mokestis	6 741	19 104	17 919
Ilgalaikių įsipareigojimų iš viso	73 517	97 514	58 696
Trumpalaikiai įsipareigojimai			
Ilgalaikių paskolų einamųjų metų dalis	5 814	74 765	55 420
Ilgalaikių lizingo (finansinės nuomos) įsipareigojimų einamųjų metų dalis	1 392	3 860	4 770
Trumpalaikės paskolos	27 694	45 445	63 805
Mokėtinos prekybos skolos	11 132	24 956	17 498

	2007 m. gruodžio 31 d.	2008 m. gruodžio 31 d.	2009 m. gruodžio 31 d.
Kitos mokėtinos sumos ir trumpalaikiai įsipareigojimai	3 717	17 936	24 832
Trumpalaikių įsipareigojimų iš viso	49 749	166 962	166 325
Įsipareigojimai iš viso	123 266	264 476	225 021
NUOSAVYBĖS IR ĮSIPAREIGOJIMAI IŠ VISO	202 443	364 548	272 238



Konsoliduota nuosavybės pokyčių ataskaita, tūkst. Lt.

	Išstatinis kapitalas	Akcijų priedai	Ilgalaikio turto perkainojimo rezervas	Privalomasis rezervas	Nepaskirstytasis pelnas	Nuosavybė, tenkanti patronuojančios bendrovės akcininkams	Mazumos dalis	Iš viso
Anksčiau pateiktas likutis 2007 m. gruodžio 31 d.	20 000	-	26 498	1 000	30 303	77 801	1 376	79 177
Verslo jungimo taisyimai, bruto suma (2.2 pastaba)	-	-	(7 440)	-	6 924	(516)	-	(516)
Verslo jungimo taisyimai, mokestinė įtaka (2.2 pastaba)	-	-	1 116	-	(1 116)	-	-	-
Perklasifikavimai (2.2 pastaba)	-	-	422	-	-	422	(422)	-
Nusidėvėjimo koregavimas (2.2 pastaba)	-	-	-	-	1 830	1 830	-	1 830
Koreguotas likutis 2007 m. gruodžio 31 d.	20 000	-	20 596	1 000	37 941	79 537	954	80 491
<i>Bendrosios pajamos</i>								
Nuostolis už laikotarpį	-	-	-	-	(16 062)	(16 062)	(291)	(16 353)
<i>Kitos bendrosios pajamos</i>								
Ilgalaikio turto perkainojimas, bruto suma	-	-	10 363	-	-	10 363	-	10 363
Ilgalaikio turto perkainojimas, mokestinė įtaka	-	-	(1 554)	-	-	(1 554)	-	(1 554)
Perkainojimo rezervo sumažėjimas dėl mokesčių pasikeitimo	-	-	(3 589)	-	-	(3 589)	-	(3 589)
Perkainojimo rezervo sumažėjimas dėl perkainoto turto nusidėvėjimo ir pardavimų bei nurašymų	-	-	(1 207)	-	1 207	-	-	-
<i>Bendrosios pajamos, iš viso</i>	-	-	<i>4 013</i>	-	<i>(14 855)</i>	<i>(10 842)</i>	<i>(291)</i>	<i>(11 133)</i>
<i>Sandoriai su akcininkais</i>								
Akcijų apmokėjimas	6 143	24 571	-	-	-	30 714	-	30 714
Akcijų apmokėjimo kaštai (14 pastaba)	-	(2 441)	-	-	-	(2 441)	-	(2 441)

	Išstatinis kapitalas	Akcijų priedai	Ilgalaikio turto perkainojimo rezervas	Privalomasis rezervas	Nepaskirstytasis pelnas	Nuosavybė, tenkanti patronuojančios bendrovės akcininkams	Mažumos dalis	Iš viso
Mažumos dalies pirkimas	-	-	-	-	-	-	2 441	2 441
Pervedimas į rezervus	-	-	-	1 000	(1 000)	-	-	-
<i>Iš viso sandorių su akcininkais</i>	6 143	22 130	-	1 000	(1 000)	28 273	2 441	30 714
Koreguotas likutis 2008 m. gruodžio 31 d.	26 143	22 130	24 609	2 000	22 086	96 968	3 104	100 072
<i>Bendrosios pajamos</i>								
Nuostolis už laikotarpį	-	-	-	-	(71 104)	(71 104)	(1 478)	(72 582)
<i>Kitos Bendrosios pajamos</i>								
Ilgalaikio turto perkainojimas, bruto suma	-	-	23 240	-	-	23 240	-	23 240
Ilgalaikio turto perkainojimas, mokesstinė įtaka	-	-	(3 486)	-	-	(3 486)	-	(3 486)
Perkainojimo rezervo padidėjimas dėl mokesčių pasikeitimo	-	-	1 496	-	-	1 496	-	1 496
Perkainojimo rezervo sumažėjimas dėl perkainoto turto nusidėvėjimo ir pardavimų bei nurašymų	-	-	(1 397)	-	1 397	-	-	-
<i>Bendrosios pajamos, iš viso</i>	-	-	19 853	-	(69 707)	(49 854)	(1 478)	(51 332)
<i>Sandoriai su akcininkais</i>								
Mažumos dalies pardavimas	-	-	-	-	-	-	(1 523)	(1 523)
<i>Iš viso sandorių su akcininkais</i>	-	-	-	-	-	-	(1 523)	(1 523)
Likutis 2009 m. gruodžio 31 d.	26 143	22 130	44 462	2 000	(47 621)	47 114	103	47 217



Konsoliduota pinigų srautų ataskaita, tūkst. Lt

	2007 m. gruodžio 31 d.	2008 m. gruodžio 31 d.	2009 m. gruodžio 31 d.
Pagrindinės veiklos pinigų srautai			
Grynasis pelnas (nuostolis) iš tęsiamos veiklos	31 288	(19 127)	(58 423)
Mažumos dalis	694	(291)	(1 478)
Pelno mokestis	4 884	5 321	(3 175)
Grynasis pelnas prieš apmokestinimą ir mažumos dalį	36 866	(14 097)	(63 076)
Nepiniginių sąnaudų (pajamų) atstatymas ir kiti koregavimai			
Nusidėvėjimo sąnaudos	6 234	7 623	10 010
Amortizacijos sąnaudos	56	209	129
Ilgalaikio materialiojo turto nurašymai		897	511
Ilgalaikio materialiojo turto perkainojimo nuostolis			8 980
Turto vertės sumažėjimas ir nurašymai	27		
Pelnas iš ilgalaikio turto pardavimo	-58	383	416
Palūkanų pajamos ir sąnaudos, iš viso	5 398	12 594	15 577
Investicinio turto vertės pasikeitimas	(27 093)	(15 927)	-
Neigiamo prestižo pripažinimas pajamomis	(6 965)		
Atsargų nurašymas		1 496	2 588
Atidėjimai atsargoms	83	-	-
Atidėjimai gautinoms sumoms	194	1 554	3 686
Nuostolis (pelnas) iš biologinio turto tikrosios vertės pasikeitimo	(1 947)	6 669	12 842
Dotacijų, skirtų ilgalaikiam turtui įsigyti, pripažinimas pajamomis	(306)	(1 094)	(1 094)
Apyvartinio kapitalo pasikeitimas			
Biologinio turto (padidėjimas) sumažėjimas	(7 315)	(5 504)	17 748
Gautinų sumų ir išankstinių apmokėjimų (padidėjimas) sumažėjimas	(1 619)	(5 511)	7 729
Atsargų (padidėjimas) sumažėjimas	(3 625)	972	6 594
Mokėtinų sumų padidėjimas (sumažėjimas)	3 638	15 166	(1 056)
Nutrauktos veiklos grynojo turto sumažėjimas (padidėjimas)		3 065	(5 943)
	3 568	8 945	15 641
Sumokėtos palūkanos, neto	(4 860)	(10 138)	(2 098)
Grynieji pagrindinės veiklos pinigų srautai	(1 292)	(1 193)	13 543
Investicinės veikos pinigų srautai			
Dukterinių įmonių įsigijimai	(3 564)	(79 776)	-
Dukterinių įmonių pardavimai	(59)	-	(910)
Ilgalaikio materialiojo turto pirkimai	(33 456)	(27 492)	(3 366)
Nematerialiojo turto pirkimas	(241)	(137)	(15)
Ilgalaikio materialiojo turto pardavimų pajamos	704	192	1 036
Dotacijos, susijusios su investicijomis	850	3 829	691
Kitos suteiktos (susigražintos) paskolos	1 221	(317)	356

	2007 m. gruodžio 31 d.	2008 m. gruodžio 31 d.	2009 m. gruodžio 31 d.
Grynieji investicinės veikos pinigų srautai	(34 545)	(103 701)	(2 208)
Finansinės veiklos pinigų srautai			
Akcijų apmokėjimas	6	28 273	-
Galimų parduoti investicijų pardavimai (pirkimai)	(4)	(125)	-
Gautos paskolos iš banko	32 483	57 507	3 112
Apmokėtos paskolos bankui	-	-	(7 806)
Kitos apmokėtos paskolos	4 738	21 741	(3 925)
Finansinio lizingo skolų (apmokėjimas) padidėjimas	1 340	(3 912)	(2 002)
Grynieji finansinės veiklos pinigų srautai	38 563	103 484	(10 621)
Grynasis pinigų srautų padidėjimas	2 726	(1 410)	714
Pinigai ir pinigų ekvivalentai laikotarpio pradžioje	1 695	4 421	3 011
Pinigai ir pinigų ekvivalentai laikotarpio pabaigoje	4 421	3 011	3 725

2007 m. Emitento konsoliduotų finansinių ataskaitų, parengtų pagal Tarptautinius finansinės atskaitomybės standartus, auditą atliko nepriklausoma audito įmonė UAB „Deloitte Lietuva“. Audito įmonės buveinė yra registruota adresu Jogailos g. 4, LT-01116 Vilnius, įmonės kodas yra 1115 25235, tel. (8 5) 255 3000, faks. (8 5) 212 6844. Įmonei suteikto audito įmonės leidimo Nr. 001211. 2007 m. auditą atliko auditorė Lina Drakšienė; auditoriaus licencijos Nr. 000062.

2008 m. ir 2009 m. Emitento konsoliduotų finansinių ataskaitų, parengtų pagal Tarptautinius finansinės atskaitomybės standartus, priimtus taikyti Europos Sąjungoje, auditą atliko nepriklausoma audito įmonė UAB „PricewaterhouseCoopers“. Audito įmonės buveinė yra registruota adresu J. Jasinskio g. 16B, LT-01112 Vilnius, įmonės kodas yra 111473315, tel. (8 5) 239 2300, faks. (8 5) 239 2301. Įmonei suteikto audito įmonės leidimo Nr. 000173. 2008 m. ir 2009 m. auditą atliko auditorius Rimvydas Jogėla; auditoriaus licencijos Nr. 000457.

2007 m. audito ataskaitoje nepriklausoma auditorius pareiškė sąlyginę nuomonę. Žemiau pateikiamas sąlyginės nuomonės pagrindimas:

Išvada apie finansines atskaitomybes

1. Mes atlikome čia pridėdamų AB „Agrowill Group“ (toliau – „Įmonė“) ir dukterinių įmonių (toliau – „Grupė“) konsoliduotos finansinės atskaitomybės (puslapiai nuo 14 iki 47), kurią sudaro 2007 m. gruodžio 31 d. konsoliduotas balansas ir tada pasibaigusiu metų konsoliduotos pelno (nuostolio), nuosavo kapitalo pokyčių bei pinigų srautų ataskaitos ir reikšmingos apskaitos politikos bei kiti aiškinamojo rašto atskleidimai, auditą.

Vadovybės atsakomybė už finansines atskaitomybes

2. Vadovybė yra atsakinga už šių finansinių atskaitomybių parengimą ir teisingą pateikimą pagal Tarptautinius finansinės atskaitomybės standartus priimtus Europos Sąjungos. Ši atsakomybė apima: vidinę kontrolę, skirtas finansinių atskaitomybių parengimui ir teisingam pateikimui, kuomet nėra reikšmingų netikslumų dėl apgaulės ar klaidos, sukūrimą, įdiegimą bei palaikymą; tinkamų apskaitos politikų pasirinkimą ir taikymą; pagal aplinkybes tinkančių ir pagrįstų įvertinimų pasirinkimą.

Auditoriaus atsakomybė

3. Mūsų pareiga, remiantis atliktu auditu, pareikšti nuomonę apie šias finansines atskaitomybes. Išskyrus dalykus, paminėtus toliau esančioje dalyje „Sąlyginės nuomonės pagrindimas“ 6-oje pastraipoje, mes atlikome auditą vadovaudamiesi Tarptautiniais audito standartais. Šie standartai reikalauja, kad mes laikytumės profesinės etikos reikalavimų bei planuotume ir atliktume auditą taip, kad būtų gautas pakankamas užtikrinimas, jog finansinėse atskaitomybėse nėra reikšmingų netikslumų.

4. Auditas apima procedūrų, suteikiančių audito įrodymus apie finansinėse atskaitomybėse esančias sumas ir atskleidimus, atlikimą. Pasirenkamos procedūros priklauso nuo auditoriaus profesinio sprendimo bei

reikšmingų netikslumų dėl apgaulės ar klaidų finansinėse atskaitomybėse rizikų įvertinimo. Vertindamas šias rizikas, auditorius atsižvelgia į finansinių atskaitomybių parengimo ir teisingo pateikimo vidinę kontrolę, siekdamas sukurti toms aplinkybėms tinkamas audito procedūras, tačiau neturėdamas tikslo pareikšti nuomonę apie Grupės vidinės kontrolės efektyvumą. Auditas taip pat apima taikomų apskaitos politikų tinkamumo ir vadovybės atliktų reikšmingų apskaitinių įvertinimų pagrįstumo, o taip pat visų finansinių atskaitomybių pateikimo įvertinimą.

5. Mes tikime, kad gauti audito įrodymai pakankami ir tinkami sąlyginei audito nuomonei pagrįsti.

Sąlyginės nuomonės pagrindimas

6. Mes nedalyvavome atliekant inventorizaciją 2006 m. gruodžio 31 d., nes tuo metu nebuvo paskirti Grupės auditoriais. Dėl Grupės atsargų apskaitos metodikos specifikos mes negalėjome atlikti kitų audito procedūrų, kad surinktume pakankamai įrodymų dėl atsargų kiekio tai datai. Kadangi pradiniai atsargų likučiai įtakoja veiklos finansinius rezultatus, mes negalėjome nustatyti, ar Grupės veiklos finansiniai rezultatai yra teisingai apskaityti pagal Tarptautinius finansinės atskaitomybės standartus priimtus Europos Sąjungos.

Nuomonė

7. Mūsų nuomone, išskyrus 6-oje pastraipoje paminėtą galimą įtaką konsoliduotai finansinei atskaitomybei, jeigu toks būtų, konsoliduota finansinė atskaitomybė visais reikšmingais atžvilgiais teisingai atspindi AB „Agrowill Group“ ir dukterinių įmonių 2007 m. gruodžio 31 d. konsoliduotą finansinę būklę bei tada pasibaigusį metų konsoliduotus veiklos finansinius rezultatus ir pinigų srautus pagal Tarptautinius finansinės atskaitomybės standartus priimtus Europos Sąjungos.

Išvada apie kitą įstatymų reikalaujamą pateikti informaciją

8. Mes perskaitėme Grupės 2007 m. metinį pranešimą (puslapiai nuo 5 iki 13) ir neaptikome jokių reikšmingų į jį įtrauktos retrospektyvinės finansinės informacijos neatitikimų.

2008 m. audito ataskaitoje nepriklausoma auditorius pareiškė neigiamą nuomonę. Žemiau pateikiamas neigiamos nuomonės pagrindimas:

Išvada apie finansines ataskaitas

Mes atlikome čia pridedamų, 18 – 53 puslapiuose pateiktų, AB „Agrowill Group“ (toliau – Bendrovė) ir jos konsoliduotų dukterinių įmonių (toliau – Grupė) konsoliduotų finansinių ataskaitų, kurias sudaro 2008 m. gruodžio 31 d. konsoliduotas balansas ir tuomet pasibaigusį metų konsoliduotos pelno (nuostolių), nuosavo kapitalo pokyčių, pinigų srautų ataskaitos bei apibendrinti reikšmingi apskaitos principai ir kitos aiškinamojo rašto pastabos, audita.

Vadovybės atsakomybė už finansines ataskaitas

Vadovybė atsakinga už šių finansinių ataskaitų parengimą ir teisingą pateikimą pagal Tarptautinius finansinės atskaitomybės standartus (toliau – TFAS), priimtus taikyti Europos Sąjungoje. Ši atsakomybė apima: vidaus kontrolės sistemos, skirtos finansinių ataskaitų parengimui ir teisingam pateikimui be reikšmingų netikslumų, galinčių atsirasti dėl apgaulės ar klaidos, sukūrimą, įdiegimą ir palaikymą; tinkamų apskaitos principų pasirinkimą ir taikymą; ir pagal aplinkybes tinkamų apskaitinių įvertinimų atlikimą.

Auditoriaus atsakomybė

Mūsų pareiga – remiantis atliktu auditu, pareikšti apie šias finansines ataskaitas savo nuomonę. Išskyrus tai, kas aptarta toliau, auditą atlikome pagal Tarptautinius audito standartus. Šie standartai reikalauja, kad mes laikytumėmės profesinės etikos reikalavimų bei planuotume ir atliktume auditą taip, kad galėtume pagrįstai įsitikinti, jog finansinėse ataskaitose nėra reikšmingų netikslumų.

Audito metu atliekamos procedūros, skirtos gauti audito įrodymus, patvirtinančius sumas ir atskleidimus finansinėse ataskaitose. Pasirinktos procedūros priklauso nuo auditoriaus profesinio sprendimo bei reikšmingų netikslumų dėl apgaulės ar klaidos finansinėse ataskaitose rizikos įvertinimo. Įvertindamas šią riziką, auditorius atsižvelgia į bendrovės vidaus kontroles, susijusias su finansinių ataskaitų parengimu ir teisingu pateikimu tam, kad galėtų nustatyti tomis aplinkybėmis tinkamas audito procedūras, tačiau ne tam, kad pareikštų nuomonę apie bendrovės vidaus kontrolių efektyvumą. Audito metu taip pat įvertinamas taikytų apskaitos principų tinkamumas, vadovybės atliktų apskaitinių įvertinimų pagrįstumas bei bendras finansinių ataskaitų pateikimas.



Manome, kad gauti audito įrodymai suteikia pakankamą ir tinkamą pagrindą mūsų audito nuomonei.

Neigiamos nuomonės pagrindimas

Kaip aprašyta aiškinamojo rašto 21-oje pastaboje, 2008 metais Grupė įsigijo dukterinę įmonę AS „Polva Agro“. Šis įsigijimas buvo apskaitytas 3-iajame TFAS „Verslo jungimai“ apibrėžtu pirkimo metodu, kuris buvo pritaikytas neteisingai. Grupė nenustatė įsigyto 14 757 tūkst. Lt vertės ilgalaikio materialiojo turto ir 2 067 tūkst. Lt vertės biologinio turto tikrųjų verčių, todėl apskaičiuotas 28 255 tūkst. Lt vertės prestižas neatspindi skirtumo tarp pirkimo kainos ir įsigyto grynojo turto tikrųjų verčių. Mes negalėjome įvertinti šio neatitikimo įtakos Grupės 2008 m. gruodžio 31 d. balansui ir tuomet pasibaigusių metų veiklos rezultatui.

2008 m. gruodžio 31 d. biologinio turto straipsnyje 31 126 tūkst. Lt verte apskaitomi gyvuliai ir gyvūnai, kurie turėtų būti vertinami tikrąja verte, atėmus apskaičiuotas pardavimo vietos sąnaudas pagal 41-ąjį Tarptautinį apskaitos standartą (toliau – TAS) „Žemės ūkis“. Mes negalėjome gauti pakankamų ir tinkamų audito įrodymų, patvirtinančių, kad minėtų gyvulių ir gyvūnų balansinė vertė, apskaičiuota pagal Grupės parengtą metodologiją, yra tiksli ir atitinka 41-ojo TAS „Žemės ūkis“ reikalavimus.

2007 m. kovo mėn. Grupė įsigijo keletą dukterinių įmonių. Šie įsigijimai buvo apskaityti 3-iajame TFAS „Verslo jungimai“ apibrėžtu pirkimo metodu, kuris buvo pritaikytas neteisingai. Atlikdama pirkimo kainos paskirstymą, Grupė neįvertino įsigytos žemės tikrąja verte, kaip to reikalauja 3-iasis TFAS „Verslo jungimai“, o vietoje to padidino įsigytos žemės tikrąją vertę pagal Grupės taikomus apskaitos principus, numatančius, kad ilgalaikis materialusis turtas 2007 m. gruodžio 31 d. turi būti vertinamas perkainota verte, o investicinis turtas – tikrąja verte. Dėl to, mūsų nuomone, 2007 m. gruodžio 31 d. ir 2008 m. gruodžio 31 d. konsoliduotame balanse apskaityto prestižo vertė turėtų būti sumažinta 485 tūkst. Lt suma, perkainojimo rezervo vertė, atėmus atidėtąjį pelno mokestį, turėtų būti sumažinta 6 324 tūkst. Lt suma ir 2007 m. gruodžio 31 d. pasibaigusių metų veiklos rezultatas turėtų būti padidintas 5 839 tūkst. Lt suma (veiklos rezultato padidinimą sudaro investicinio turto tikrosios vertės pasikeitimo pelno sumažinimas 16 004 tūkst. Lt suma, neigiamo prestižo vertės padidinimas 22 959 tūkst. Lt suma ir pelno mokesčio sąnaudų padidinimas 1 116 tūkst. Lt suma).

2008 m. Grupė pastebėjo, kad 2007 m. buvo neteisingai apskaičiuotas ilgalaikio materialiojo turto nusidėvėjimas, dėl ko 2007 m. gruodžio 31 d. pasibaigusių finansinių metų nusidėvėjimo sąnaudų suma yra

1 906 tūkst. Lt per didelė. Ši klaida buvo ištaisyta tiesiogiai koreguojant 2008 m. nuosavą kapitalą, tačiau, mūsų nuomone, reikšmingos klaidos turi būti koreguojamos retrospektyviai, kaip to reikalauja 8-asis TAS. Dėl šios priežasties manome, kad Grupės 2007 m. gruodžio 31 d. ilgalaikis materialusis turtas ir 2007 m.

gruodžio 31 d. pasibaigusių metų veiklos rezultatas turėtų būti padidinti 1 906 tūkst. Lt suma.

2008 m. gruodžio 31 d. Grupė nesilaikė tam tikrų paskolų sutarčių sąlygų ir dėl to paskolos davėjas įgijo teisę pareikalauti nedelsiant grąžinti 70 331 tūkst. Lt paskolų. Mūsų nuomone, dalies paskolų klasifikavimas ilgalaikėmis neatitinka 1-ojo TAS „Finansinių ataskaitų pateikimas“ reikalavimų, pagal kuriuos įsipareigojimai balanso sudarymo dieną turi būti priskiriami trumpalaikiams, nebent Grupė turi besąlyginę teisę atidėti šio įsipareigojimo įvykdymą ne mažiau nei 12 mėnesių po balanso sudarymo dienos. Dėl šios priežasties Grupės 2008 m. gruodžio 31 d. ilgalaikių paskolų vertė turėtų būti sumažinta 70 331 tūkst. Lt suma ir ta pačia suma atitinkamai turėtų būti padidinta trumpalaikių paskolų vertė.

2008 m. gruodžio 31 d. Grupės investicinis turtas ir ilgalaikis materialusis turtas buvo perkainotas iki jų tikrųjų verčių, tačiau šis tikrųjų verčių padidėjimas buvo neteisingai paskirstytas tarp investicinio turto ir ilgalaikio materialiojo turto (žemės). Mūsų nuomone, Grupės 2008 m. gruodžio 31 d. investicinio turto vertė turėtų būti sumažinta 3 001 tūkst. Lt suma, ilgalaikio materialiojo turto vertė turėtų būti padidinta 3 001 Lt suma, perkainojimo rezervo vertė, atėmus atidėtąjį pelno mokestį, turėtų būti padidinta 2 401 tūkst. Lt suma ir 2008 m. gruodžio 31 d. pasibaigusių metų veiklos rezultatas turėtų būti sumažintas 2 401 tūkst. Lt suma.

Grupės 2008 m. gruodžio 31 d. pasibaigusių metų konsoliduotose finansinėse ataskaitose nėra pateikta TFAS reikalaujama atskleisti informacija apie tam tikrus dalykus arba pateikta informacija yra neišsami, įskaitant:

- 1-ojo TAS „Finansinių ataskaitų pateikimas“ reikalaujama pateikti informacija apie svarbius apskaitinius vertinimus ir sprendimus yra neišsami, taip pat nepateiktas sąnaudų grupavimas pagal jų pobūdį;
- Neatskleista visa 41-ojo TAS „Žemės ūkis“ reikalaujama informacija;
- 7-ojo TFAS „Finansinės priemonės: atskleidimas“ reikalaujama pateikti informacija apie kredito riziką, tikrąsias vertes ir kapitalo rizikos valdymą yra neišsami ir netiksli;



- 17-ojo TAS „Nuoma“ reikalaujama atskleisti informacija apie būsimas pajamas iš investicinio turto nuomos ir būsimas minimalias nuomas įmokas pagal neatšaukiamas veiklos nuomos sutartis nėra pateikta;
- 33-ojo TAS „Pelnas, tenkantis vienai akcijai“ reikalaujama informacija apie 2008 m. gruodžio 31 d. vienai akcijai tenkanti pelną (nuostoli) pateikta neteisingai;
- Informacija apie veiklos segmentus pateikta netiksliai;
- 10-ojo TAS „Įvykiai po balanso datos“ reikalaujama pateikti informacija apie įvykius, įvykusius po balanso sudarymo dienos, yra atskleista netinkamai ir yra neišsamai.

Grupės 2008 m. gruodžio 31 d. trumpalaikius įsipareigojimus sudaro išleistos obligacijos, kurių vertė lygi 29 615 tūkst. Lt, ir taip pat reikšmingos bankų paskolos, kurių grąžinimo terminai baigiasi 2009 m. Šių įsipareigojimų įvykdymo terminai nebuvo persvarstyti ir taip pat nebuvo susitarta dėl alternatyvių finansavimo šaltinių. Be to, kaip nurodyta finansinių ataskaitų 27-oje pastaboje „Įvykiai po balanso datos“, iškilus likvidumo problemoms, akcininkai 2009 m. liepos mėn. iniciavo restruktūrizavimo procesą. Šios aplinkybės rodo, kad egzistuoja reikšmingas neapibrėžtumas dėl Grupės galimybių tęsti veiklą ir todėl ji gali nesugebėti realizuoti savo turto ir įvykdyti įsipareigojimų įprastinės veiklos metu. Vadovybė pridedamose finansinėse ataskaitose nepateikė išsamios informacijos apie šiuos faktus, nors to reikalauja 1-asis TAS „Finansinių ataskaitų pateikimas“. Mūsų nuomone, šios informacijos pateikimas yra būtinas tam, kad Grupės finansinė būklė ir vykdoma veikla būtų teisingai suprasta.

Neigiama nuomonė

Mūsų nuomone, dėl pastraipose „Neigiamos nuomonės pagrindimas“ aprašytų dalykų reikšmingumo, finansinės ataskaitos nepateikia tikro ir teisingo 2008 m. gruodžio 31 d. Grupės finansinės padėties bei tuomet pasibaigusiu metų jos veiklos rezultatų ir pinigų srautų vaizdo pagal Tarptautinius finansinės atskaitomybės standartus, priimtus taikyti Europos Sąjungoje.

Išvada apie kitą įstatymų reikalaujamą pateikti informaciją

Be to, mes perskaitėme 6 - 17 puslapiuose pateiktą konsoliduotą metinį pranešimą už 2008 m. gruodžio 31 d. pasibaigusius metus ir pastebėjome šiuos reikšmingus jame pateiktos finansinės informacijos neatitikimus lyginant su 2008 m. gruodžio 31 d. pasibaigusiu metų audituotomis konsoliduotomis finansinėmis ataskaitomis:

- turimos žemės ūkio paskirties žemės plotas;
- melžiamų karvių skaičius.

2009 m. audito ataskaitoje nepriklausoma auditorius pareiškė sąlyginę nuomonę. Žemiau pateikiamas sąlyginės nuomonės pagrindimas:

Išvada apie finansines ataskaitas

Mes atlikome čia pridedamų, 17–63 puslapiuose pateiktų, AB „Agrowill Group“ (toliau – Bendrovė) ir jos konsoliduotų dukterinių įmonių (toliau – Grupė) konsoliduotų finansinių ataskaitų, kurias sudaro 2009 m. gruodžio 31 d. konsoliduotas balansas ir tuomet pasibaigusiu metų konsoliduotos bendrųjų pajamų, nuosavo kapitalo pokyčių, pinigų srautų ataskaitos bei apibendrinti reikšmingi apskaitos principai ir kitos aiškinamojo rašto pastabos, audita.

Vadovybės atsakomybė už finansines ataskaitas

Vadovybė atsakinga už šių finansinių ataskaitų parengimą ir teisingą pateikimą pagal Tarptautinius finansinės atskaitomybės standartus (TFAS), priimtus taikyti Europos Sąjungoje. Ši atsakomybė apima: vidaus kontrolės sistemos, skirtos finansinių ataskaitų parengimui ir teisingam pateikimui be reikšmingų netikslumų, galinčių atsirasti dėl apgaulės ar klaidos, sukūrimą, įdiegimą ir palaikymą; tinkamų apskaitos principų pasirinkimą ir taikymą; ir pagal aplinkybes tinkamų apskaitinių įvertinimų atlikimą.

Auditoriaus atsakomybė

Mūsų pareiga – remiantis atliktu auditu, pareikšti apie šias finansines ataskaitas savo nuomonę. Išskyrus tai, kas aptarta toliau, audita atlikome pagal Tarptautinius audito standartus. Šie standartai reikalauja, kad mes laikytumėmės profesinės etikos reikalavimų bei planuotume ir atliktume audita taip, kad galėtume pagrįstai įsitikinti, jog finansinėse ataskaitose nėra reikšmingų netikslumų.



Audito metu atliekamos procedūros, skirtos gauti audito įrodymus, patvirtinančius sumas ir atskleidimus finansinėse ataskaitose. Pasirinktos procedūros priklauso nuo auditoriaus profesinio sprendimo bei reikšmingų netikslumų dėl apgaulės ar klaidos finansinėse ataskaitose rizikos įvertinimo. Įvertindamas šią riziką, auditorius atsižvelgia į bendrovės vidaus kontroles, susijusias su finansinių ataskaitų parengimu ir teisingu pateikimu tam, kad galėtų nustatyti tomis aplinkybėmis tinkamas audito procedūras, tačiau ne tam, kad pareikštų nuomonę apie bendrovės vidaus kontrolių efektyvumą. Audito metu taip pat įvertinamas taikytų apskaitos principų tinkamumas, vadovybės atliktų apskaitinių įvertinimų pagrįstumas bei bendras finansinių ataskaitų pateikimas.

Manome, kad gauti audito įrodymai suteikia pakankamą ir tinkamą pagrindą mūsų audito nuomonei.

Sąlyginės nuomonės pagrindimas – audito darbo apimties apribojimas

Kaip aprašyta aiškinamojo rašto 23 pastaboje, 2008 metais Grupė įsigijo dukterinę įmonę AS „Polva Agro“. Ši įmonė buvo apskaityta 3-iajame TFAS „Verslo jungimai“ apibrėžtu pirkimo metodu, kuris buvo pritaikytas neteisingai. Grupė nenustatė įsigyto ilgalaikio materialiojo turto, apskaityto 14 757 tūkst. Lt verte, ir biologinio turto, apskaityto 2 067 tūkst. Lt verte, tikrųjų verčių, todėl apskaičiuotas 28 255 tūkst. Lt vertės prestižas nebūtinai atspindi skirtumą tarp pirkimo kainos ir įsigyto grynojo turto tikrosios vertės. Be to, 2008 m. gruodžio 31 d. Grupė neatliko vertės sumažėjimo testo dukterinės įmonės atžvilgiu. 2009 m. spalio mėn. Grupė pardavė dukterinę įmonę ir patyrė 12 681 tūkst. Lt nuostolių iš nutrauktos veiklos, įskaitant 6 738 tūkst. Lt pardavimo nuostolį. Mes negalėjome įvertinti, ar ir kokia suma dukterinės įmonės turto ir įsipareigojimų vertės 2008 m. gruodžio 31 d. konsoliduotame balanse turėjo būti pakoreguotos ir, atitinkamai, ar ir kokia suma turėjo būti pakoreguotas tuomet pasibaigusiu metų grynasis nuostolis. 2008 m. gruodžio 31 d. pasibaigusiu metų grynojo nuostolio koregavimas lemtų 2009 m. gruodžio 31 d. pasibaigusiu metų grynojo nuostolio atvirkštinį koregavimą tokia pačia suma.

2008 m. gruodžio 31 d. biologinio turto straipsnyje 31 126 tūkst. Lt verte apskaitomi gyvuliai, kurie turėtų būti vertinami tikrąja verte, atėmus pardavimo sąnaudas pagal 41-ąją Tarptautinį apskaitos standartą (TAS) „Žemės ūkis“. Mes negalėjome gauti pakankamų ir tinkamų audito įrodymų, patvirtinančių, kad minėtų gyvulių balansinė vertė, apskaičiuota pagal Grupės parengtą metodiką, yra tiksli ir buvo nustatyta vadovaujantis 41-ojo TAS „Žemės ūkis“ reikalavimais. 2009 m. gruodžio 31 d. pasibaigusiais metais Grupė apskaitė 2 915 tūkst. Lt nuostolį dėl tikrosios vertės sumažėjimo, susidariusio atlikus gyvulių perkainojimą, ir 13 870 tūkst. Lt nuostolį dėl gyvulių pardavimo. Jeigu būtų nustatyta, kad gyvulių balansinė vertė 2008 m. gruodžio 31 d. yra didesnė nei jų tikroji vertė, atėmus pardavimo sąnaudas, 2008 m. gruodžio 31 d. pasibaigusiu metų grynasis nuostolis turėtų būti padidintas, o 2009 m. gruodžio 31 d. pasibaigusiu metų grynasis nuostolis turėtų būti sumažintas tokia pačia suma.

Mes nestebėjome Grupės atsargų, kurios 2009 m. gruodžio 31 d. balanse sudarė 7 255 tūkst. Lt, inventorizacijos, kadangi finansinių ataskaitų auditoriais buvome paskirti po inventorizacijos datos. Mes negalėjome pritaikyti jokių kitų audito procedūrų, kurios leistų mums pagrįstai įsitikinti atsargų kiekio 2009 m. gruodžio 31 d. teisingumu.

Sąlyginė nuomonė

Mūsų nuomone, išskyrus pastraipoje „Sąlyginės nuomonės pagrindimas – audito darbo apimties apribojimas“ aprašytų dalykų galimą poveikį, finansinės ataskaitos pateikia tikrą ir teisingą Grupės 2009 m. gruodžio 31 d. finansinės padėties bei tuomet pasibaigusiu metų jos veiklos rezultatų ir pinigų srautų vaizdą pagal Tarptautinius finansinės atskaitomybės standartus, priimtus taikyti Europos Sąjungoje.

Dalyko pabrėžimo pastraipa

Toliau nesąlygodami mūsų nuomonės, atkreipiame dėmesį į finansinių ataskaitų aiškinamojo rašto 2.1 pastabą, kurioje nurodomos Grupės prielaidos apie jos galimybes tęsti veiklą. Veiklos tęstinumo prielaidos pagrįstumas priklauso nuo restruktūrizavimo planų patvirtinimo ir sėkmingo jų įgyvendinimo, o taip pat ir nuo Grupės galimybių ateityje uždirbti pelno. Šios aplinkybės, o taip pat ir kiti dalykai, aprašyti aiškinamojo rašto 2.1 pastaboje, rodo, kad esama reikšmingų abejonių dėl Grupės galimybių tęsti veiklą.

Išvada apie kitą įstatymų reikalaujamą pateikti informaciją

Be to, mes perskaitėme 5–16 puslapiuose pateiktą konsoliduotą metinį pranešimą už 2009 m. gruodžio 31 d. pasibaigusius metus ir 64–82 puslapiuose pateiktą jo priedą ir nepastebėjome jokių reikšmingų jame pateiktos finansinės informacijos neatitikimų lyginant su 2009 m. gruodžio 31 d. pasibaigusiu metų audituotomis finansinėmis ataskaitomis.

Jokios kitos informacijos išskyrus 2007 m., 2008 m. ir 2009 m. finansines ataskaitas, auditoriai neperžiūrėjo.

Per laikotarpį nuo paskutinės audituotosios finansinės ataskaitos paskelbimo Emitentas yra paskelbęs 2010 m. I pusmečio finansinę informaciją. 2010 m. I pusmečio finansinė atskaitomybė nebuvo audituota.

2010 m. I pusmečio konsoliduota Balanso ataskaita (tūkst. Lt) (neaudituota)

	2010 m. birželio 30 d.	2009 m. gruodžio 31 d.	2009 m. birželio 30 d.
Turtas			
<i>Ilgalaikis turtas</i>			
Ilgalaikis materialusis turtas	143 029	146 960	145 970
Investicinis turtas	82 364	82 364	85 413
Nematerialusis turtas	2 918	2 961	31 099
Ilgalaikės gautinos sumos	307	232	420
Galimos parduoti investicijos	146	139	235
	228 764	232 656	263 137
<i>Biologinis turtas</i>			
Galvijai ir gyvūnai	9 919	9 981	16 935
Pasėliai	18 458	5 124	26 907
	28 377	15 105	43 842
<i>Trumpalaikis turtas</i>			
Atsargos	5 921	7 255	9 013
Gautinos sumos, išankstiniai apmokėjimai ir kitos gautinos sumos	16 106	13 497	26 419
Pinigai ir pinigų ekvivalentai	693	3 725	4 071
	22 720	24 477	39 504
Turtas, iš viso	279 861	272 238	346 482
<i>Akcininkų nuosavybė</i>			
Akcinis kapitalas	26 143	26 143	26 143
Akcijų priedai	22 271	22 130	22 130
Ilgalaikio turto perkainojimo rezervas	43 619	44 462	26 893
Privalomasis rezervas	2 000	2 000	2 000
Nepaskirstytasis pelnas	(47 806)	(47 621)	3 980
Nuosavybė priskirtina Bendrovės akcininkams	46 086	48 314	81 146
Mažumos dalis	191	103	2 869
Akcininkų nuosavybė, iš viso	46 277	48 417	84 015
<i>6.8.1.1.1 Ilgalaikiai įsipareigojimai</i>			
Finansinės skolos	73 175	23 046	124 059
Finansinio lizingo įsipareigojimai	6 820	7 081	10 074
Kapitalinė parama	10 701	10 650	11 222
Atidėtas pelno mokestis	17 919	17 919	17 124
	108 615	58 696	162 479
<i>Trumpalaikiai įsipareigojimai</i>			

2010 m. I pusmečio konsoliduota pelno (nuostolio) ataskaita (tūkst. Lt) (neaudituota)

	6 mėnesiai pasibaigę birželio 30 d.		3 mėnesiai pasibaigę birželio 30 d.	
	2010	2009	2010	2009
Pardavimai	11 695	28 313	5 810	9 413
Pardavimų savikaina	(2 945)	(24 822)	1 872	(5 883)
Bendrasis pelnas	8 750	3 491	7 682	3 530
Bendrosios ir administracinės sąnaudos	(5 089)	(12 760)	(2 270)	(7 754)
Veiklos pelnas	3 661	(9 269)	5 412	(4 224)
Finansinės pajamos	122	403	115	272
Finansavimo sąnaudos	(5 328)	(6 715)	(4 116)	(2 610)
Pelnas prieš apmokestinimą	(1 545)	(15 581)	1 411	(6 562)
Pelno mokestis	-	-	-	-
Grynasis pelnas	(1 545)	(15 581)	1 411	(6 562)
Priskirtinas:				
Bendrovės savininkams	(1 467)	(14 929)	1 428	(6 211)
Mažumos daliai	(78)	(652)	(17)	(351)
Viso grynasis pelnas	(1 545)	(15 581)	1 411	(6 562)



2010 m. I pusmečio konsoliduota kapitalo pokyčių ataskaita (tūkst. Lt) (neaudituota)

	<i>Išstatinis kapitalas</i>	<i>Akcijų priedai</i>	<i>Ilgalaikio turto perkainojimo rezervas</i>	<i>Privalomas rezervas</i>	<i>Nepaskirstytasis pelnas</i>	<i>Nuosavybė, tenkanti patro- nuojančios įmonės akcininkams</i>	<i>Mažumos dalis</i>	<i>Iš viso</i>
Koreguotas likutis 2008 m. gruodžio 31 d.	26 143	22 130	24 609	2 000	22 086	96 968	3 104	100 072
Bendrosios pajamos								
Nuostolis už laikotarpį	-	-	-	-	(71 104)	(71 104)	(1 478)	(72 582)
Kitos Bendrosios pajamos								
Ilgalaikio turto perkainojimas, bruto suma	-	-	23 240	-	-	23 240	-	23 240
Ilgalaikio turto perkainojimas, mokestinė įtaka	-	-	(3 486)	-	-	(3 486)	-	(3 486)
Perkainojimo rezervo padidėjimas dėl mokesčių pasikeitimo	-	-	1 496	-	-	1 496	-	1 496
Perkainojimo rezervo sumažėjimas dėl perkainoto turto nusidėvėjimo ir pardavimų bei nurašymų	-	-	(1 397)	-	1 397	-	-	-
Bendrosios pajamos, iš viso	-	-	19 853	-	(69 707)	(49 854)	(1 478)	(51 332)
Sandoriai su akcininkais								
Mažumos dalies pardavimas	-	-	-	-	-	-	(1 523)	(1 523)
Iš viso sandorių su akcininkais	-	-	-	-	-	-	(1 523)	(1 523)
Likutis 2009 m. gruodžio 31 d.	26 143	22 130	44 462	2 000	(47 621)	47 114	103	47 217
Likutis 2009 m. gruodžio 31 d.	26 143	22 130	44 462	2 000	(46 421)	48 314	103	48 417
Perkainojimo rezervo sumažėjimas dėl perkainoto turto nusidėvėjimo	-	-	(843)	-	248	(595)	-	(595)
Grynasis pelnas (nuostolis)	-	-	-	-	(1 467)	(1 467)	(78)	(1 545)
Likutis 2010 m. birželio 30 d.	26 143	22 130	26 893	2 000	(47 640)	46 252	25	46 277



2010 m. I pusmečio konsoliduota pinigų srautų ataskaita (tūkst. Lt) (neaudituoja)

	2010 m. birželio 30 d.	2009 m. birželio 30 d.
Pagrindinės veiklos pinigų srautai		
Grynasis laikotarpio pelnas	(1 467)	(14 929)
Mažumos dalis	(78)	(652)
Grynasis pelnas prieš apmokestinimą ir mažumos dalį	(1 545)	(15 581)
<i>Nepiniginių sąnaudų (pajamų) atstatymas ir kiti koregavimai</i>		
Nusidėvėjimo sąnaudos	2 942	3 911
Amortizacijos sąnaudos	42	65
Palūkanų sąnaudos	4 607	6 696
Dotacijų, skirtų ilgalaikiam turtui įsigyti, pripažinimas pajamomis	(600)	(523)
<i>Apyvartinio kapitalo pasikeitimas</i>		
Biologinio turto (padidėjimas)	(13 272)	2 226
Gautinų sumų ir išankstinių apmokėjimų (padidėjimas)	(2 646)	148
Atsargų (padidėjimas)	1 334	10 565
Mokėtinų sumų padidėjimas (sumažėjimas)	7 756	423
Sumokėtos palūkanos, neto	(1 310)	(1 440)
Grynieji pagrindinės veiklos pinigų srautai	(2 692)	6 490
Investicinės veiklos pinigų srautai		
Ilgalaikio materialiojo turto pirkimai	(211)	(400)
Nematerialiojo turto pirkimas	-	(102)
Ilgalaikio materialiojo turto pardavimų pajamos	200	-
Dotacijos susijusios su investicijomis	651	691
Kitos suteiktos (susigražintos) paskolos	-	169
Grynieji investicinės veiklos pinigų srautai	640	358
Finansinės veiklos pinigų srautai		
Galimų parduoti investicijų pardavimai (pirkimai)	(8)	73
Gautos paskolos iš banko	-	3 100
Sumos sumokėtos bankams	(441)	(5 276)
Kitos gražintos paskolos	-	(3 346)
Finansinio lizingo skolų (apmokėjimas) padidėjimas	(528)	(338)
Grynieji finansinės veiklos pinigų srautai	(977)	(5 787)
Grynasis pinigų srautų padidėjimas	(3 032)	1 061
Pinigai ir pinigų ekvivalentai laikotarpio pradžioje	3 725	3 011
Pinigai ir pinigų ekvivalentai laikotarpio pabaigoje	693	4 072

2010 m. I pusmečio aiškinamasis raštas

Bendroji informacija

AB „Agrowill Group“ (toliau – Bendrovė) yra akcinė bendrovė, įsikūrusi Lietuvos Respublikos sostinėje Vilniuje. Bendrovė įkurta 2003 m. birželio 25 d. Pagrindinė Bendrovės veikla yra žemės ūkio bendrovių valdymas ir žemės ūkio paskirties sklypų pirkimas bei nuoma

Konsoliduotą Grupę (toliau – Grupė) 2010 m. birželio 30 d. sudarė Bendrovė ir dukterinės bendrovės. Grupę sudarančios dukterinės bendrovės yra nurodytos žemiau:

Dukterinė įmonė	Šalis	Nuosavybės dalis		Veikla
		2010 m. birželio 30 d.	2009 m. gruodžio 31 d.	
UAB „AVG Investment“	Lietuva	100 proc.	100 proc.	Įmonė užsiima Grupės plėtra, pirkdama žemės ūkio bendrovių pajus
BUAB „AWG Investment 1“	Lietuva	100 proc.	100 proc.	Įmonė užsiima Grupės plėtra, pirkdama žemės ūkio bendrovių pajus
UAB „AWG Investment 2“	Lietuva	100 proc.	100 proc.	Įmonė užsiima Grupės plėtra, pirkdama žemės ūkio bendrovių pajus
UAB „AWG Investment 3“	Lietuva	100 proc.	100 proc.	Įmonė užsiima Grupės plėtra, pirkdama žemės ūkio bendrovių pajus
ZA O „Agroprom“	Rusija	75 proc.	75 proc.	Žemės ūkio bendrovių valdymas
„Agrowill group“ S.R.L.	Moldova	100 proc.	100 proc.	Žemės ūkio bendrovių valdymas
UAB „Žemės vystymo fondas“	Lietuva	100 proc.	100 proc.	Žemių pirkimas ir nuoma
UAB „Žemės vystymo fondas 1“	Lietuva	100 proc.	100 proc.	Žemių pirkimas ir nuoma
UAB „Žemės vystymo fondas 2“	Lietuva	100 proc.	100 proc.	Žemių pirkimas ir nuoma
UAB „Žemės vystymo fondas 3“	Lietuva	100 proc.	100 proc.	Žemių pirkimas ir nuoma
UAB „Žemės vystymo fondas 4“	Lietuva	100 proc.	100 proc.	Žemių pirkimas ir nuoma
UAB „Žemės vystymo fondas 5“	Lietuva	100 proc.	100 proc.	Žemių pirkimas ir nuoma
UAB „Žemės vystymo fondas 6“	Lietuva	100 proc.	100 proc.	Žemių pirkimas ir nuoma
UAB „Žemės vystymo fondas 7“	Lietuva	100 proc.	100 proc.	Žemių pirkimas ir nuoma
UAB „Žemės vystymo fondas 8“	Lietuva	100 proc.	100 proc.	Žemių pirkimas ir nuoma
UAB „Žemės vystymo fondas 9“	Lietuva	100 proc.	100 proc.	Žemių pirkimas ir nuoma
UAB „Žemės vystymo fondas 10“	Lietuva	100 proc.	100 proc.	Žemių pirkimas ir nuoma
UAB „Žemės vystymo fondas 11“	Lietuva	100 proc.	100 proc.	Žemių pirkimas ir nuoma
UAB „Žemės vystymo fondas 12“	Lietuva	100 proc.	100 proc.	Žemių pirkimas ir nuoma
UAB „Žemės vystymo fondas 14“	Lietuva	100 proc.	100 proc.	Žemių pirkimas ir nuoma
UAB „Žemės vystymo fondas 15“	Lietuva	100 proc.	100 proc.	Žemių pirkimas ir nuoma
UAB „Žemės vystymo fondas 16“	Lietuva	100 proc.	100 proc.	Žemių pirkimas ir nuoma
UAB „Žemės vystymo fondas 17“	Lietuva	100 proc.	100 proc.	Žemių pirkimas ir nuoma
UAB „Žemės vystymo fondas 18“	Lietuva	100 proc.	100 proc.	Žemių pirkimas ir nuoma
UAB „Žemės vystymo fondas 19“	Lietuva	100 proc.	100 proc.	Žemių pirkimas ir nuoma
UAB „Žemės vystymo fondas 20“	Lietuva	100 proc.	100 proc.	Žemių pirkimas ir nuoma
UAB „Žemės vystymo fondas 21“	Lietuva	100 proc.	100 proc.	Žemių pirkimas ir nuoma

Dukterinė įmonė	Šalis	Nuosavybės dalis		Veikla
		2010 m. birželio 30 d.	2009 m. gruodžio 31 d.	
UAB „Žemės vystymo fondas 22“	Lietuva	100 proc.	100 proc.	Žemių pirkimas ir nuoma
UAB „Baltic farming land management“	Lietuva	100 proc.	100 proc.	Žemės ūkio paskirties žemių portfelio valdymas
ŽŪB „Žemės fondas“	Lietuva	100 proc.	100 proc.	Žemės ūkio paskirties žemių portfelio valdymas
Žemės ūkio bendrovė „Agrowill Spindulys“	Lietuva	99,96 proc.	99,96 proc.	Bendrovės pagrindinė veikla – žemės ūkio produkcijos gamyba ir realizacija
Žemės ūkio bendrovė „Agrowill Smilgiai“	Lietuva	99,95 proc.	99,95 proc.	Bendrovės pagrindinė veikla – žemės ūkio produkcijos gamyba ir realizacija
Žemės ūkio bendrovė „Agrowill Skėmiai“	Lietuva	99,87 proc.	99,87 proc.	Bendrovės pagrindinė veikla – žemės ūkio produkcijos gamyba ir realizacija
Žemės ūkio bendrovė „Agrowill Nausodė“	Lietuva	99,81 proc.	99,81 proc.	Bendrovės pagrindinė veikla – žemės ūkio produkcijos gamyba ir realizacija
Žemės ūkio bendrovė „Agrowill Dumšiškės“	Lietuva	99,36 proc.	99,36 proc.	Bendrovės pagrindinė veikla – žemės ūkio produkcijos gamyba ir realizacija
Žemės ūkio bendrovė „Agrowill Žadžiūnai“	Lietuva	99,02 proc.	99,02 proc.	Bendrovės pagrindinė veikla – žemės ūkio produkcijos gamyba ir realizacija
Žemės ūkio bendrovė „Agrowill Mantviliškis“	Lietuva	98,79 proc.	98,79 proc.	Bendrovės pagrindinė veikla – žemės ūkio produkcijos gamyba ir realizacija
Žemės ūkio bendrovė „Agrowill „Alanta“	Lietuva	98,56 proc.	98,56 proc.	Bendrovės pagrindinė veikla – žemės ūkio produkcijos gamyba ir realizacija
Žemės ūkio bendrovė „Agrowill Eimučiai“	Lietuva	98,41 proc.	98,41 proc.	Bendrovės pagrindinė veikla – žemės ūkio produkcijos gamyba ir realizacija
Žemės ūkio bendrovė „Agrowill Vėriškės“	Lietuva	98,41 proc.	98,41 proc.	Bendrovės pagrindinė veikla – žemės ūkio produkcijos gamyba ir realizacija
UAB „Grūduva“	Lietuva	97,28 proc.	97,28 proc.	Bendrovės pagrindinė veikla – žemės ūkio produkcijos gamyba ir realizacija
Žemės ūkio bendrovė „Agrowill Želsvelė“	Lietuva	97,17 proc.	97,17 proc.	Bendrovės pagrindinė veikla – žemės ūkio produkcijos gamyba ir realizacija
Žemės ūkio bendrovė „Agrowill Lankesa“	Lietuva	95,93 proc.	95,93 proc.	Bendrovės pagrindinė veikla – žemės ūkio produkcijos gamyba ir realizacija
Žemės ūkio bendrovė „Agrowill Kairėnai“	Lietuva	94,82 proc.	94,82 proc.	Bendrovės pagrindinė veikla – žemės ūkio produkcijos gamyba ir realizacija
Žemės ūkio bendrovė „Agrowill Jurbarkai“	Lietuva	87,78 proc.	87,78 proc.	Bendrovės pagrindinė veikla – žemės ūkio produkcijos gamyba ir realizacija

2010 m. birželio 30 d. Grupėje dirbo apie 470 darbuotojų, 2009 m. gruodžio 31 d. – 438 darbuotojų. Pagrindinė Grupės vykdoma veikla: pieno gamyba ir pardavimas, įvairių grūdinių kultūrų ir rapsų auginimas ir pardavimas, valdomų žemių nuoma.

Apskaitos politika

Finansinė atskaitomybė už 6 mėn. laikotarpį pasibaigusį 2010 m. birželio 30 d. paruošta pagal Tarptautinius finansinės atskaitomybės standartus (toliau – TFAS). Grupės pateikiami duomenys už finansinius metus pasibaigusius 2009 m. gruodžio 31 d. skiriasi nuo pateiktų per NASDAQ OMX informacinę sistemą 2010 m. kovo 3 d. dėl vėliau atliktų koregavimų finansinėje atskaitomybėje.



Pajamos ir sąnaudos

Per 2010 m. 1-ą pusmetį Grupė gavo 11,7 mln. Lt (2009 m.: 28,3 mln. Lt) pajamų iš tiesioginės žemės ūkio veiklos. Sumažėjimas lyginant su ankstesniais metais yra sietinas su apie 30 proc. sumažėjusia melžiamų karvių banda, į 2009 m. įtrauktas OU Polva Agro rezultatais, bei dėl sumažėjusių lyginant su 2009 m. galvijų bandos pardavimais.

Grupės bendrasis pelningumas buvo ženkliai geresnis nei 2009 m. dėl atliktų veiksmų gerinant valdomų žemės ūkio bendrovių efektyvumo lygį.

Grupės veiklos sąnaudos per 6 mėn. laikotarpį pasibaigusį 2010 m. birželio 30 d. siekė 5,1 mln. Lt (2009m.: 12,8 mln. Lt). Veiklos sąnaudos reikšmingai krito, nes buvo priimti kaštus taupantys sprendimai, mažinamas personalo kiekis bei peržiūros sutarčių sąlygos.

Finansavimo sąnaudos 2010 m. lyginant su 2009 m. sumažėjo iki 5,3 mln. Lt per laikotarpį (2009 m.: 6,7 mln. Lt). Pagrindinė sumažėjimo priežastis – daugeliui žemės ūkio bendrovių iškeltos restruktūrizavimo bylos, taip pat pasiekti susitarimai dėl palūkanų normų sumažinimo su bankais.

Balansas

Ilgalaikis materialusis bei investicinis Grupės turtas per ataskaitinį laikotarpį reikšmingai nepasikeitė. Pokytis lyginant su 2009 m. birželio 30 d. buvo sąlygotas atliktų nekilnojamo turto pervertinimų 2009 m.

Grupės biologinis turtas per 2010 m. 6 mėn. išaugo dėl atliktų investicijų į melžiamų karvių bandas bei atliktų pavasarinių bei vasarinių laukų darbų auginant derlių. Lyginant su 2009 m. birželio 30 d. biologinis turtas sumažėjo dėl reikšmingai sumažėjusios galvijų bandos.

Grupės skolos išaugo apie 10 mln. Lt iki 234 mln. Lt, nes didžioji dalis pavasarinių darbų išlaidų (mineralinės trąšos, pesticidai, herbicidai ir kt.) buvo finansuotos tiekėjų su atsiskaitymo terminu 2010 m. spalio 1 d. Jokių kitų reikšmingų paskolų ar mokėtinų sumų pasikeitimų per 6 mėn. laikotarpį pasibaigusį 2010 m. birželio 30 d. nebuvo.

Informacija apie auditą

Grupės konsoliduota finansinė atskaitomybė už 6 mėn. laikotarpį pasibaigusį 2010 m. birželio 30 d. nebuvo audituota.

6.9 Veiklos ir finansinė apžvalga

Veiklą pradėjusi 2003 metais, šiuo metu Grupė yra didžiausia žemės ūkio vystymo ir investicijų bendrovių grupė, taikanti centralizuotą verslo valdymo modelį. Grupė kontroliuoja didžiausią žemės ūkio paskirties žemės portfelį Lietuvoje – Grupės kontroliuojamoms žemės valdymo bendrovėms priklauso 14,5 tūkst. ha dirbamos žemės, papildomai buvo nuomojamasi dar 17 tūkst. ha. 2009 m. gruodžio 31d. Grupę sudarė AB „Agrowill Group“ ir jai priklausančios 45 dukterinės įmonės – 15 (penkiolika) žemės ūkio bendrovių, 22 (dvidešimt dvi) žemės valdymo bendrovė ir 8 (aštuonios) bendrovės atsakingos už grupės įsigijimus. Iš viso Grupės įmonėse 2009 m. gruodžio 31 d. dirbo 438 darbuotojai.

Grupė koncentruojasi į dvi pagrindines veiklos kryptis – pienininkystę ir augalininkystę. Paskutiniaisiais keliais metais šių verslo krypčių žaliavų rinkos kryptingai vystėsi ir yra prognozuojama, kad jos išliks vienos perspektyviausių ateityje, nepaisant trumpalaikių korekcijų vykusių nuo 2008 m. vidurio įvairiose žemės ūkio produkcijos rinkose. Tačiau 2010 m. I pusmetį pienininkystės ir augalininkystės rinkos pradėjo atsigauti, ir yra prognozuojama, kad jos plėsis ateityje.

Pasaulinė pieno produktų paklausa, kurios augimą daugiausia sukuria besivystančios ekonomikos šalys, pastaraisiais metais augo labai sparčiai, tačiau, 2008 m., prasidėjus pasaulinei finansų rinkų krizei bei Kinijoje kilus melanino skandalui, pieno produktų paklausa sumažėjo. Dėl susiklosčiusios pasiūlos ir paklausos situacijos tarptautinės pieno produktų kainos mažėjo iki 2009 m. gegužės mėn., kada kainos buvo pasiekusios 0,58 Lt už kg. pieno (apie pusę buvusios 2007 m. kainos). Manoma, kad pieno paklausa artimiausiu metu turėtų augti ir pasiekti 2007 m. lygį, dėl spartaus paklausos augimo Kinijoje, Indijoje ir Meksikoje, kadangi šios valstybės yra pagrindinės pieno importuotojos. 2010 m. pradžioje Grupės bendrovės pardavinėjo pieną po 0,81 Lt. už kg.

2006 ir 2007 m. didėjant grūdų suvartojimui dėl augančios populiacijos bei grūdų panaudojimo biokuro gamyboje, bei pasaulinės grūdų atsargoms esant mažiausiame lygyje per pastaruosius 34 metus jų kainos pasaulinėje rinkoje išaugo. Remiantis tuo, 2008 m. pasaulyje buvo užsėti rekordiškai dideli grūdinių kultūrų, sojų, rapsų bei kukurūzų plotai. Gauti derliai 2008 – 2009 m. sąlygojo per didelę pasiūlą, pasaulinės grūdų kainos pradėjo mažėti ir pasiekė 2005 – 2006 m. lygį. Prognozuojama, kad ateityje, jei nebus jokių gamtos

kataklizmų, grūdinių kultūrų pasaulinė rinka iš lėto ir tolygiai auga – produkcijos kainos priklausys nuo atskirose šalyse pasiekiamų derlių, vartojimo augimo bei pasaulinio atsargų lygio kitimo. 2010 m. pradžia rodė, jog pasaulinė grūdinių kultūrų kaina išlieka stabili, tačiau vėliau dėl gamtos kataklizmų – didelių globalinių karščių – grūdinių kultūrų bei rapsų kainos pasiekė aukštumas. Manoma, jog jei pasaulinėse rinkose grūdinių kultūrų pasiūla ir paklausa stabilizuosis ir kitų metų derlius nenukentės nuo gamtos kataklizmų – pasaulinės grūdinių kultūrų kainos stabilizuos.

Grupės pajamos iš pieno gamybos, 2009 m. sudariusios 25,3 mln. Lt., arba 55 proc. (2008 m. sudariusios 35,2 mln. Lt., arba 55 proc.) visų Grupės pajamų, yra viena stabiliausių Grupės veiklų, todėl tai yra prioritetinė Grupės veikla. Pieno gamyba taip pat įtraukia ir telyčių auginimą bei melžimo ciklus baigusią karvių pardavimą. 2009 m. gruodžio 31 d. Grupė turėjo apie 4 tūkstančių melžiamų karvių bandą.

Pagrindinės augalininkystės kultūros, auginamos pardavimui, yra kviečiai, kvietrugiai, miežiai, rugiai bei rapsai – 2009 m. šiomis kultūromis buvo apsėta 12 tūkst. ha (2008 m. – 15 tūkst. ha). Papildomai auginamos įvairios pašarinės augalininkystės kultūros (kukurūzai, įvairios vienmetės ir daugiametės žolės), kurių derlius naudojamas Grupės galvijų bandai šerti. 2009 m. Grupė dėl apyvartinių lėšų trūkumo nusprendė nesėti apie 4 000 ha žemės ir išnaudoti visus resursus ant mažesnių žemės sklypų.

Artimiausioje ateityje Grupė neplanuoja plėsti dviejų prioritetinių gamybos šakų, tačiau fokusuosis į šių dviejų žemės ūkio veiklos šakų gamybos efektyvumo didinimą. Planuojama išlaikyti melžiamų karvių bandą apie 3,5 tūkstančių galvų 2010 m. ir padidinti bandą iki 5,5 tūkstančių per artimiausius 3 metus. Įkurti kelis bandos „programavimo“ centrus ir auginti veislines telyčias 2-3 bendrovėse, taip siekiant specializacijos suteikiamų pranašumų. Augalininkystės srityje Grupė siekdama efektyvumo atsisako nuo gamybos bazių centrų nutolusių nepelningų sklypų, keisdama juos į artimesnius arba formuodama dirbamos žemės masyvus. Grupė planuoja auginti daugiau žieminių nei vasarinių kultūrų ir taip pasiekti didesnę dirbamų žemių rentabilumą. Grupės planuose padidinti apdirbamos žemės plotą 10-15 % per artimiausius 3 metus.

6.10 Kapitalo ištekliai

6.10.1 Emitento kapitalo ištekliai

Konsoliduoti Grupės kapitalo ištekliai, tūkst. Lt	2007.12.31	2008.12.31	2009.12.31	2010.06.30 (neaudituota)
Pinigai ir pinigų ekvivalentai	4 421	3 011	3 725	693
Trumpalaikės finansinės skolos	34 900	124 070	123 995	73 089
Ilgalaikės finansinės skolos	61 558	67 357	30 127	79 995
Garantuotos	-	-	-	-
Užtikrintos turtu	61 588	67 357	30 127	79 995
Negarantuotos / neužtikrintos	-	-	-	-
Nuosavas kapitalas	79 177	100 072	47 127	46 277
Įstatinis kapitalas	20 000	26 143	26 143	26 143
Akcijų priedai	-	22 130	22 130	22 271
Rezervai	27 498	26 609	46 462	45 619
Nepaskirstytas pelnas (nuostoliai)	30 303	22 086	(47 621)	(47 806)
Mažumos dalis	1 376	3 104	103	191
Ilgalaikiai kapitalo ištekliai (ilgalaikės finansinės skolos ir nuosavas kapitalas)	140 735	167 429	78 544	126 272

Po Naujų akcijų Emisijos išplatavimo Emitento kapitalo ištekliai padidėjo 37 572 650 Lt, kurie atsispindi nuosavame kapitale. Bendri ilgalaikiai kapitalo ištekliai taip pat padidėjo 37 572 650 Lt.

6.10.2 Emitento pinigų srautų šaltinių ir apimčių paaiškinimas bei apibūdinimas

2008 ir 2009 finansiniais metais grynieji pagrindinės veiklos pinigų srautai sudarė atitinkamai (1 193) tūkst. Lt. ir 13 543 tūkst. Lt.

Finansinės veiklos pinigų srautai 2008 m. buvo teigiami dėl Emitento gautų naujų finansinių skolų bei padidinto įstatinio kapitalo: 103 484 tūkst. Lt. 2009 m. dėl paskolų grąžinimo finansinis pinigų srautas buvo neigiamas ir sudarė (10 621) tūkst. Lt.

Investicinės veiklos pinigų srautai 2008–2009 m. dėl darytų investicijų į ilgalaikį turtą buvo neigiami ir atitinkamai lygūs (103 701) tūkst. Lt. ir (2 208) tūkst. Lt.

Grynųjų pinigų ir pinigų ekvivalentų suma 2009 metų pabaigoje buvo 3 725 tūkst. Lt. Palyginimui, 2008 metų pabaigoje ši suma sudarė 3 011 tūkst. Lt.

6.10.3 Emitento skolinimosi poreikiai ir finansavimo struktūra

Emitento ilgalaikės finansinės paskolos ir jų grąžinimo terminai, 2009 m. gruodžio 31 d.:

<i>Informacija apie Emitento ilgalaikes paskolas, tūkst. Lt.</i>	<i>2008 m. gruodžio 31 d.</i>	<i>2009 m. gruodžio 31 d.</i>
Paskolos gautos iš bankų		
Paskola iš AB „DnB Nord“ bankas (eurais), grąžinimo terminas 2016 m.	-	5 717
Paskola iš AB „DnB Nord“ bankas (eurais), grąžinimo terminas 2016 m.	-	4 406
Paskola iš AB „DnB Nord“ bankas (eurais), grąžinimo terminas 2017 m.	3 116	3 100
Paskola iš AB „DnB Nord“ bankas (eurais), grąžinimo terminas 2023 m.	-	3 071
Paskola iš AB „DnB Nord“ bankas (eurais), grąžinimo terminas 2016 m.	-	2 913
Paskola iš AB „DnB Nord“ bankas (eurais), grąžinimo terminas 2017 m.	2 722	2 786
Paskola iš AB „DnB Nord“ bankas (eurais), grąžinimo terminas 2023 m.	-	2 662
Paskola iš AB „DnB Nord“ bankas (eurais), grąžinimo terminas 2023 m.	-	2 497
Paskola iš AB „DnB Nord“ bankas (eurais), grąžinimo terminas 2023 m.	-	2 252
Paskola iš AB „DnB Nord“ bankas (eurais), grąžinimo terminas 2016 m.	-	2 185
Paskola iš AB „DnB Nord“ bankas (eurais), grąžinimo terminas 2016 m.	-	1 977
Paskola iš AB „DnB Nord“ bankas (eurais), grąžinimo terminas 2016 m.	-	1 872
Paskola iš AB „Parex“ bankas (eurais), grąžinimo terminas 2025 m.	1 848	1 832
Paskola iš AB „Parex“ bankas (litais), grąžinimo terminas 2024 m.	1 746	1 708
Paskola iš AB „Parex“ bankas (litais), grąžinimo terminas 2024 m.	1 678	1 583
Paskola iš AB „Parex“ bankas (litais), grąžinimo terminas 2024 m.	1 625	1 573
Paskola iš AB „DnB Nord“ bankas (eurais), grąžinimo terminas 2016 m.	-	1 565
Paskola iš AB „DnB Nord“ bankas (eurais), grąžinimo terminas 2016 m.	-	1 457
Paskola iš AB „DnB Nord“ bankas (eurais), grąžinimo terminas 2013 m.	1 381	1 432
Paskola iš AB „DnB Nord“ bankas (eurais), grąžinimo terminas 2013 m.	1 310	1 414
Paskola iš AB „DnB Nord“ bankas (eurais), grąžinimo terminas 2023 m.	-	1 380
Paskola iš AB „DnB Nord“ bankas (eurais), grąžinimo terminas 2019 m.	1 359	1 367
Paskola iš AB „DnB Nord“ bankas (eurais), grąžinimo terminas 2019 m.	1 335	1 367
Paskola iš AB „DnB Nord“ bankas (eurais), grąžinimo terminas 2013 m.	1 364	1 351
Paskola iš AB „DnB Nord“ bankas (eurais), grąžinimo terminas 2017 m.	1 309	1 302
Paskola iš AB „DnB Nord“ bankas (eurais), grąžinimo terminas 2016 m.	-	1 297
Paskola iš AB „Parex“ bankas (eurais), grąžinimo terminas 2025 m.	1 340	1 265
Paskola iš AB „DnB Nord“ bankas (eurais), grąžinimo terminas 2023 m.	-	1 228
Paskola iš AB „DnB Nord“ bankas (eurais), grąžinimo terminas 2012 m.	1 143	1 185
Paskola iš AB „DnB Nord“ bankas (eurais), grąžinimo terminas 2023 m.	-	1 141

<i>Informacija apie Emitento ilgalaikes paskolas, tūkst. Lt.</i>	<i>2008 m. gruodžio 31 d.</i>	<i>2009 m. gruodžio 31 d.</i>
Paskola iš AB „DnB Nord“ bankas (eurais), gražinimo terminas 2013 m.	1 041	1 085
Paskola iš AB „DnB Nord“ bankas (eurais), gražinimo terminas 2017 m.	1 031	1 048
Paskola iš AB „DnB Nord“ bankas (eurais), gražinimo terminas 2023 m.	-	1 024
Paskola iš AB „DnB Nord“ bankas (eurais), gražinimo terminas 2013 m.	991	973
Paskola iš AB „DnB Nord“ bankas (eurais), gražinimo terminas 2019 m.	944	965
Paskola iš AB „DnB Nord“ bankas (eurais), gražinimo terminas 2023 m.	-	921
Paskola iš SEB bankas (litas), gražinimo terminas 2012 m.	1 650	854
Paskola iš AB „DnB Nord“ bankas (eurais), gražinimo terminas 2016 m.	-	818
Paskola iš AB „DnB Nord“ bankas (eurais), gražinimo terminas 2023 m.	-	819
Paskola iš AB „DnB Nord“ bankas (eurais), gražinimo terminas 2013 m.	779	771
Paskola iš AB „DnB Nord“ bankas (eurais), gražinimo terminas 2012 m.	627	752
Paskola iš AB „DnB Nord“ bankas (eurais), gražinimo terminas 2012 m.	710	692
Paskola iš AB „DnB Nord“ bankas (eurais), gražinimo terminas 2023 m.	-	702
Paskola iš AB „DnB Nord“ bankas (eurais), gražinimo terminas 2013 m.	-	664
Paskola iš AB „DnB Nord“ bankas (eurais), gražinimo terminas 2013 m.	-	661
Paskola iš SEB bankas (litas), gražinimo terminas 2011 m.	750	563
Paskola iš AB „DnB Nord“ bankas (eurais), gražinimo terminas 2019 m.	556	569
Paskola iš SEB bankas (litas), gražinimo terminas 2012 m.	709	546
Paskola iš AB „DnB Nord“ bankas (eurais), gražinimo terminas 2023 m.	-	512
Paskola iš SEB bankas (eurais), gražinimo terminas 2010 m.	579	413
Paskola iš AB „DnB Nord“ bankas (eurais), gražinimo terminas 2017 m.	379	385
Paskola iš AB „DnB Nord“ bankas (eurais), gražinimo terminas 2013 m.	345	357
Paskola iš AB „DnB Nord“ bankas (eurais), gražinimo terminas 2023 m.	-	300
Paskola iš SEB bankas (litas), gražinimo terminas 2010 m.	-	249
Paskola iš AB „DnB Nord“ bankas (eurais), gražinimo terminas 2023 m.	-	205
Paskola iš SEB bankas (litas), gražinimo terminas 2011 m.	231	129
Paskola iš SEB bankas (litas), gražinimo terminas 2010 m.	185	94
Paskola iš Danske bankas (litas), gražinimo terminas 2011 m.	-	52
Paskola iš Swedbank (eurais), gražinimo terminas 2012 m.	36 185	-
Paskola iš AB „DnB Nord“ bankas (eurais), gražinimo terminas 2016 m.	23 235	-
Paskola iš AB „DnB Nord“ bankas (eurais), gražinimo terminas 2023 m.	18 486	-
Paskola iš Snoro banko (litas), gražinimo terminas 2010 m.	17 741	-
Paskola iš AB „DnB Nord“ bankas (eurais), gražinimo terminas 2013 m.	725	-
Paskola iš AB „DnB Nord“ bankas (eurais), gražinimo terminas 2013 m.	495	-
Iš viso	131 650	78 008
Atimti: paskolų dalį, mokėtiną per vienerius metus	(74 765)	(55 420)
Ilgalaikės paskolos iš viso	56 885	22 588
Ilgalaikės mokėtinos sumos	-	458
Ilgalaikiai įsipareigojimai iš viso	56 885	23 046



Emitento trumpalaikės finansinės paskolos ir jų grąžinimo terminai, 2009 m. gruodžio 31 d.:

<i>Informacija apie Emitento trumpalaikes paskolas, tūkst. Lt.</i>	<i>2008 m. gruodžio 31 d.</i>	<i>2009 m. gruodžio 31 d.</i>
<i>Paskolos iš bankų</i>		
Paskola iš Snoro banko (litas), grąžinimo terminas 2010 m.	-	11 213
Paskola iš Snoro banko (litas), grąžinimo terminas 2010 m.	-	11 213
Įsipareigojimai UAB „Hansa Lizingas“ pagal faktoringo sutartis, grąžinimo terminas 2009 m.	4 783	-
Paskola iš SEB bankas (litas), grąžinimo terminas 2009 m.	1 000	-
Paskola iš SEB bankas (litas), grąžinimo terminas 2009 m.	500	-
<i>Paskolos iš juridinių asmenų</i>		
UAB „e Time Invest“ (litas), grąžinimo terminas 2010 m.	-	425
UAB Dojus Agro UAB (litas), grąžinimo terminas 2010 m.	691	154
AB „Invalda“ (litas), grąžinimo terminas 2016 m.	3 870	-
AB „ŽIA valda“, grąžinimo terminas 2016 m.	425	-
<i>Paskolos iš fizinių asmenų</i>		
Aina Stasiulytė (eurais), grąžinimo terminas 2010 m.	-	5 636
Tomas Nausėda (eurais), grąžinimo terminas 2010 m.	-	1 683
Jonas Bielinis (eurais), grąžinimo terminas 2010 m.	-	1 671
Nerijus Nausėda (eurais), grąžinimo terminas 2010 m.	-	1 257
Linas Strėlis (litas), grąžinimo terminas 2016 m.	4 484	-
Pranas Dailidė (litas), grąžinimo terminas 2010 m.	77	-
Grupės išleistos obligacijos, grąžinimo terminas 2009 m.	29 615	30 553
Viso trumpalaikės finansinės skolos	45 445	63 805

2010 m. rugpjūčio 27 d. Bendrovė buvo laiku neišpirkusi šių obligacijų emisijų:

<i>ISIN kodas</i>	<i>Nominali vertė, LTL</i>	<i>Išleidimo data</i>	<i>Išpirkimo data</i>	<i>Palūkanų norma</i>
LT0000401549	5 491 800	2008.06.26	2009.06.29	12%
LT0000401598	3 995 000	2008.06.26	2009.06.29	12%
LT0000330516	649 796	2008.12.24	2009.03.23	14%
LT0000330524	204 268	2009.01.21	2009.04.20	14%

2009 m. gegužės mėnesį Emitentas su 2008 m. gruodį ir 2009 m. sausį išleistų obligacijų savininkais pasirašė susitarimą dėl obligacijų išpirkimo sąlygų pakeitimo. Sutarčių sąlygos pakeistos nustatant, kad obligacijos bus išperkamos lygiomis dalimis kas mėnesį per 3 metų laikotarpį. Pablogėjus Emitento finansinei būklei, Emitentas 2010 m. liepos mėn. nustojo mokėti šiuos mėnesinius mokėjimus.

2010 m. vasario 26 d. Vilniaus apygardos teismas priėmė nutartį dėl restruktūrizavimo bylos iškelimo AB „Agrowill Group“. Priėmus šį sprendimą Emitentas iki restruktūrizavimo plano patvirtinimo teisme įgijo laikinąją apsaugą nuo prievolės padengti kreditorinius reikalavimus. Vėliau kreditoriniai reikalavimai turės būti dengiami restruktūrizavimo plane numatytais terminais.

Per 2010m. gauta vienintelė paskola iš UAB „Aviation asset management“ 600 tūkst. Lt sumai.

Pagal 2009 m. gruodžio 31 d. finansines ataskaitas per 2010 m. pasibaigiančių sutarčių bei ilgalaikių kredito sutarčių 2010 m. dalis sudaro 119 225 tūkst. Lt.

Iš jų kaip trumpalaikės paskolos atvaizduota 46 388 tūkst. Lt paskolų, kurių sutartyse yra sąlyga, kad paskola gali būti pareikalauta grąžinti pasiskolinusiai bendrovei iškelus restruktūrizacijos bylą. Per 2010 m. nė viena iš šių paskolų nebuvo grąžinta kreditoriams.

Taip pat prie 2010 m. mokėtinų sumų nurodomos AB Banko Snoras paskolos 22 426 tūkst. Lt sumai, dėl kurių grąžinimo atidėjimo iki 2012 m. buvo susitarta 2010 m. balandžio mėn., bei Bendrovės išleistos trumpalaikės obligacijos 30 553 tūkst. Lt sumai.

Likusi suma (19 858 tūkst. Lt) yra Grupės mokėtina suma kreditoriams per 2010 m. – ji apima tiek šiais metais pasibaigiančias sutartis, tiek ilgalaikių sutarčių einamųjų metų dalis.

Įprastinėje verslo eigoje Emitentas finansuoja savo veiklą naudodamas pinigų srautus iš savo veiklos bei finansines paskolas.

6.10.4 Kapitalo išteklių naudojimo apribojimai

Jokių kapitalo išteklių panaudojimo apribojimų nėra.

6.10.5 Planuojamoms investicijoms ir kitiems įsipareigojimams įvykdyti numatyti lėšų šaltiniai

2010 m. numatytos investicijos aprašytos šio Prospekto 6.4.3 dalyje. Numatytos investicijos, lyginant su istoriniu laikotarpiu, nėra didelės, jos bus finansuojamos iš Emitento nuosavų lėšų.

6.11 Tyrimai ir plėtra, patentai ir licencijos

Emitentas neturi apibrėžtos tyrimų ir plėtros politikos, kuri būtų reikšminga Emitento veiklai. Emitento veikla nepriklauso nuo jokių patentų ar licencijų.

6.12 Informacija apie tendencijas

6.12.1 Reikšmingi neigiami pokyčiai, susiję su Emitento perspektyva

Emitentas patvirtina, kad nuo paskutinės tarpinės finansinės atskaitomybės paskelbimo dienos neįvyko jokių reikšmingų neigiamų pokyčių, susijusių su Emitento perspektyva.

6.12.2 Svarbiausios pastarojo meto gamybos, pardavimų ir atsargų, taip pat išlaidų ir pardavimo kainos tendencijos nuo paskutinių finansinių metų pabaigos iki registracijos dokumento datos

Pastaruojų metu superkamo pieno rinkoje pastebimas kainų stabilizavimasis. Pasiekusios piką 2009 m. gruodžio mėnesį supirkimo kainos nežymiai sumažėjo. Šiuo metu nėra numatomas nei ženklus pieno supirkimo kainos didėjimas, nei kritimas.

Superkamų grūdų rinkoje pastebima kainų didėjimo tendencija. Dėl nepalankių klimato sąlygų šiauriniame pusrutulyje, prognozuojamas ženklus maistinių grūdų pasiūlos sumažėjimas. Prognozuojama žema pasiūla lėmė ir maistinių grūdų kainų padidėjimą.

6.12.3 Informacija apie bet kurias žinomas tendencijas, netikrumą, reikalavimus, įsipareigojimus ar įvykius, kurie pagrįstai gali turėti didelės įtakos Emitento perspektyvai bent einamaisiais finansiniais metais

2010 m. vasario 26 d. Vilniaus apygardos teismas priėmė nutartį dėl restruktūrizavimo bylos iškelimo AB „Agrowill Group“. Šiuo metu Emitentas rengia restruktūrizavimo planą, kurį artimiausiu metu planuojama teikti tvirtinti Emitento kreditoriams. Kreditoriams nepatvirtinus sudaryto restruktūrizavimo plano kiltų grėsmė, kad restruktūrizavimo procesas nutrūktų. Egzistuoja tikimybė, kad restruktūrizacijos procesui nutrūkus Emitentas būtų priverstas inicijuoti bankroto procedūrą.

Emitentui nėra žinoma jokios kitos informacijos apie tendencijas, netikrumus, reikalavimus, įsipareigojimus ar įvykius, kurie pagrįstai gali turėti didelės įtakos Emitento perspektyvai mažiausiai einamaisiais metais.



6.13 Pelno prognozės arba preliminarus pelnas

Emitento pelno prognozių auditas nebuvo atliktas, dėl to prognozės neskelbiamos.

6.14 Administravimo, valdymo ir priežiūros organai bei vadovybė

6.14.1 Administravimo, valdymo ir priežiūros organai

<i>Vardas, pavardė</i>	<i>Pareigos</i>	<i>Turimas akcijų skaičius, vnt.</i>	<i>Turima kapitalo dalis, proc.</i>	<i>Balsų dalis, proc.</i>
VALDYBA				
Vladas Bagavičius	Valdybos pirmininkas	-	-	-
Mindaugas Juozaitis	Valdybos narys	3 695	0,01%	0,01%
Domantas Savičius	Valdybos narys	19 417	0,03%	0,03%
Linas Strėlis	Valdybos narys	4 841 942	7,42%	7,42%
Marius Žutautas	Valdybos narys	-	-	-
STEBĖTOJŲ TARYBA				
Ramūnas Audzevičius	Stebėtojų tarybos pirmininkas	-	-	-
Česlav Okinčic	Stebėtojų tarybos narys	329 827	0,51%	0,51%
Aurimas Sanikovas	Stebėtojų tarybos narys	-	-	-
Džiuginta Kalvelienė	Stebėtojų tarybos narys	-	-	-
Gediminas Žiemelis	Stebėtojų tarybos narys	8 993	0,01%	0,01%
ADMINISTRACIJA (administracijos vadovas, vyr. finansininkas)				
Algirdas Pereckas (nuo 2010.05.25)	Generalinis direktorius	-	-	-
Mindaugas Juozaitis (iki 2010.05.25)	Generalinis direktorius	3 695	0,01%	0,01%
Domantas Savičius	Finansų direktorius	19 417	0,03%	0,03%

6.14.2 Administravimo, valdymo ir priežiūros organų narių dalyvavimas kitų įmonių veikloje bei kapitale

<i>Vardas, pavardė</i>	<i>Organizacijos pavadinimas, pareigos</i>	<i>Kitų įmonių kapitalo ir balsų dalis, proc.</i>
Mindaugas Juozaitis	UAB „Agrowill Trade“, direktorius	-
	UAB „3MD“	10%
	UAB „Invisco“	10%
	UAB „Sinrena“	10%
	UAB „Consonus“	10%
	UAB „MJ Holdings“	10%
	UAB „Gruntinvesta“	23,29%
	ŽŪB „Kraštovaizdis 1“	47,5%
	ŽŪB „Kraštovaizdis 2“	47,5%
ŽŪB „Kraštovaizdis 3“	47,5%	
Domantas Savičius	UAB „Grūduva“, valdybos narys	-
	ŽŪB „Agrowill Alanta“, valdybos narys	-
	ŽŪB „Agrowill Dumšiškės“, valdybos narys	-
	ŽŪB „Agrowill Eimučiai“, valdybos narys	-
	ŽŪB „Agrowill Jurbarkai“, valdybos narys	-
	ŽŪB „Agrowill Kairėnai“, valdybos narys	-
	ŽŪB „Agrowill Lankeša“, valdybos narys	-
	ŽŪB „Agrowill Mantviliškis“, valdybos narys	-
	ŽŪB „Agrowill Nausodė“, valdybos narys	-

<i>Vardas, pavardė</i>	<i>Organizacijos pavadinimas, pareigos</i>	<i>Kitų įmonių kapitalo ir balsų dalis, proc.</i>
	ŽŪB „Agrowill Skėmiai“, valdybos narys	-
	ŽŪB „Agrowill Smilgiai“, valdybos narys	-
	ŽŪB „Agrowill Spindulys“, valdybos narys	-
	ŽŪB „Agrowill Vėriškės“, valdybos narys	-
	ŽŪB „Agrowill Žadžiūnai“, valdybos narys	-
	ŽŪB „Agrowill Želsvelė“, valdybos narys	-
	UAB „AVG Investment“, direktorius	-
	UAB „AWG Investment 2“, direktorius	-
	UAB „Baltic farming land management“, direktorius	-
Vladas Bagavičius	UAB „Grūduva“, valdybos narys	-
	ŽŪB „Agrowill Alanta“, valdybos narys	-
	ŽŪB „Agrowill Dumšiškės“, valdybos narys	-
	ŽŪB „Agrowill Eimučiai“, valdybos narys	-
	ŽŪB „Agrowill Jurbarkai“, valdybos narys	-
	ŽŪB „Agrowill Kairėnai“, valdybos narys	-
	ŽŪB „Agrowill Lankesa“, valdybos narys	-
	ŽŪB „Agrowill Mantviliškis“, valdybos narys	-
	ŽŪB „Agrowill Nausodė“, valdybos narys	-
	ŽŪB „Agrowill Skėmiai“, valdybos narys	-
	ŽŪB „Agrowill Smilgiai“, valdybos narys	-
	ŽŪB „Agrowill Spindulys“, valdybos narys	-
	ŽŪB „Agrowill Vėriškės“, valdybos narys	-
	ŽŪB „Agrowill Žadžiūnai“, valdybos narys	-
	ŽŪB „Agrowill Želsvelė“, valdybos narys	-
	AB „Avia Solutions Group“, stebėtojų tarybos narys	-
	Advokato Vlado Bagavičiaus kontora, advokatas	-
Linas Strėlis	UAB „Biglis“, direktorius	100%
	UAB „Amber pasta“, valdybos pirmininkas;	16,66%
	„Socialinių įmonių asociacija“, tarybos pirmininkas	-
	AB „Vilkyškių pieninė“, valdybos narys	8,5%
	UAB „Somera“	50%
Marius Žutautas	AB „ŽIA valda“, gen.direktorius, valdybos narys;	-
	UAB „Raigesta“, direktorius.	-
	UAB „Ukmerges str. 126 office centre“	9%
Gediminas Žiemelis	AB „ŽIA valda“, plėtros departamento direktorius, valdybos narys	84,42%
	AB „AVIA SOLUTIONS GROUP HOLDINGS“, plėtros vadovas, valdybos narys	-
	UAB „Finhill soft management“, direktorius	-
	UAB „RE Invest“	45%
Ramūnas Audzevičius	Advokatų kontora „Motieka ir Audzevičius“, partneris	-
	AB „ŽIA valda“, valdybos narys	5%
	UAB „M&A Asset management“	10%
	UAB „Gyneju 4“	50%
	UAB „SC Invest“	100%
Česlav Okinčic	LR Ministro Pirmininko konsultantas	-
	Lietuvos advokatūros narys	-
	Vilniaus universiteto tarybos narys	-
	TMTK Lithuanian-Norwegian Company valdybos narys	34%
	UAB "Znad Wilii radijo stotis"	100%
	Lenkijos bendrove IMPEX-Handel Sp. z o.o.	100%

<i>Vardas, pavardė</i>	<i>Organizacijos pavadinimas, pareigos</i>	<i>Kitų įmonių kapitalo ir balsų dalis, proc.</i>
Aurimas Sanikovas	AB „Avia Solutions Group“, finansų direktorius	-
	UAB „Avia Funds Management“, generalinis direktorius	-
	OU Small Planet Airlines Eesti, stebėtojų tarybos narys	-
Džiuginta Kalvelienė	AB „Avia Solutions Group“, stebėtojų tarybos narė	-
Algirdas Pereckas	-	-

6.14.3 Administravimo, valdymo ir priežiūros organų bei vadovybės interesų konfliktai

Emitentui žinomų administravimo, valdymo ir priežiūros organų bei vadovybės interesų konfliktų nėra.

6.14.4 Emitento administracijos struktūros schema

Detali Emitento administracijos struktūros schema pateikta 1 Priede, esančiame šio Prospekto pabaigoje.

6.14.5 Kita informacija

Emitentas neturi neribotos atsakomybės partnerių. Tarp išvardintų asmenų šeimyninių ryšių nėra.

Nė vienas iš aukščiau nurodytų asmenų per pastaruosius penkerius metus nebuvo teistas už klastojimo nusikaltimus.

2009-08-04 VPK nutarimu Nr. 14K-4 dėl teisės pažeidimo bylos Nr. 11K-9 paskyrė Mindaugui Juozaičiui 1500 Lt. baudą dėl Vertybinių popierių įstatymo 21 str. ir Akcinių bendrovių įstatymo 37 str. pažeidimo, t.y. už tai, kad jis neužtikrino, jog Bendrovės finansinės ataskaitos būtų parengtos laiku.

Per pastaruosius penkerius metus nebuvo kitų atvejų, kai reguliavimo institucijos (įskaitant paskirtąsias profesines įstaigas) aukščiau išvardintiems administravimo, valdymo ir priežiūros organų nariams pateikė oficialius viešus kaltinimus arba pritaikė sankcijas. Šiems asmenims teismas nėra kada nors uždraudęs eiti Emitento administravimo, valdymo ar priežiūros organų nario arba vadovaujamas pareigas, tvarkyti bet kurio Emitento reikalus.

6.15 Atlyginimas ir skatinimo priemonės

Per 2009 m. valdybai buvo išmokėta 107 370 Lt. atlyginimų (tai yra su darbo santykiais susijusių išmokų).

Šią sumą viršijančios išmokos valdybos nariams nėra susijusios su darbo santykiais (kaip nurodyta žemiau).

Per 2009 m. emitento vadovams išmokėtos atlyginimų sumos:

Ramūnas Audzevičius *	AB „Agrowill Group“ stebėtojų tarybos pirmininkas	68 025 Lt
Vladas Bagavičius *	AB „Agrowill Group“ valdybos narys	157 618
Mindaugas Juozaitis	AB „Agrowill Group“ generalinis direktorius (iki 2010.05.25)	9 130 Lt
Domantas Savičius	AB „Agrowill Group“ finansų direktorius	98 240 Lt
Robertas Giedraitis	AB „Agrowill Group“ vyr. finansininkas	37 535 Lt

* Ramūnui Audzevičiui ir Vladiui Bagavičiui išmokėtos sumos yra faktiškai išmokėtos sumos šių asmenų vadovaujamos advokatų kontoroms („Motieka&Audzevičius“ ir “V. Bagavičiaus advokato kontora” atitinkamai) pagal Bendrovės ir šių advokatų kontorų sudarytas ir įvykdytas teisinės pagalbos sutartis.

Kiti stebėtojų tarybos ir valdybos nariai jokių išmokų iš Emitento negavo.

Emitentas ir jam pavaldžios įmonės neturi atidėjimų pensijos, senatvės ar panašių išmokų lėšoms sukaupti.

6.16 Valdybos praktika

6.16.1 Emitento administravimo, valdymo ir priežiūros organų narių kadencijos

Duomenys apie valdybos ir administracijos narių kadencijos pradžią ir pabaigą



<i>Vardas, pavardė</i>	<i>Pareigos</i>	<i>Kadencijos pradžia</i>	<i>Kadencijos pabaiga</i>
VALDYBA			
Vladas Bagavičius	AB „Agrowill Group“ valdybos pirmininkas	2008.12.01	Iki 2011 m. vykiančio eilinio visuotinio akcininkų susirinkimo
Mindaugas Juozaitis	AB „Agrowill Group“ valdybos narys	2008.12.01	Iki 2011 m. vykiančio eilinio visuotinio akcininkų susirinkimo
Domantas Savičius	AB „Agrowill Group“ valdybos narys	2007.12.14	Iki 2011 m. vykiančio eilinio visuotinio akcininkų susirinkimo
Linus Strėlis	AB „Agrowill Group“ valdybos narys	2007.12.14	Iki 2011 m. vykiančio eilinio visuotinio akcininkų susirinkimo
Marius Žutautas	AB „Agrowill Group“ valdybos narys	2010.08.30	Iki 2011 m. vykiančio eilinio visuotinio akcininkų susirinkimo
STEBĖTOJŲ TARYBA			
Ramūnas Audzevičius	AB „Agrowill Group“ stebėtojų tarybos pirmininkas	2010.08.24	Iki 2012 m. vykiančio eilinio visuotinio akcininkų susirinkimo
Česlav Okinčic	AB „Agrowill Group“ stebėtojų tarybos narys	2010.08.24	Iki 2012 m. vykiančio eilinio visuotinio akcininkų susirinkimo
Aurimas Sanikovas	AB „Agrowill Group“ stebėtojų tarybos narys	2010.08.24	Iki 2012 m. vykiančio eilinio visuotinio akcininkų susirinkimo
Džiuginta Kalvelienė	AB „Agrowill Group“ stebėtojų tarybos narys	2010.08.24	Iki 2012 m. vykiančio eilinio visuotinio akcininkų susirinkimo
Gediminas Žiemelis	AB „Agrowill Group“ stebėtojų tarybos narys	2010.08.24	Iki 2012 m. vykiančio eilinio visuotinio akcininkų susirinkimo
ADMINISTRACIJA (administracijos vadovas, vyr. finansininkas)			
Algirdas Pereckas (nuo 2010.05.25)	AB „Agrowill Group“ generalinis direktorius	2010.05.24	Neterminuota
Domantas Savičius	AB „Agrowill Group“ finansų direktorius	2005.03.18	Neterminuota

6.16.2 Emitento administravimo, valdymo ar priežiūros organuose dirbantiems nariams nustatytos išmokos darbo sutarčiai pasibaigus

Emitentas ir jam pavaldžios įmonės neturi sutarčių dėl darbo administravimo, valdymo ar priežiūros organuose, kuriose būtų numatytos išmokos darbo sutarčiai pasibaigus.

6.16.3 Emitento audito komitetas ir paskyrimų bei atlyginimų komitetas

Emitentas yra suformavęs audito bei paskyrimų ir atlyginimų komitetus. Audito komiteto nariai yra Ramūnas Audzevičius, Aurimas Sanikovas ir Gediminas Žiemelis. Atlyginimų ir paskyrimo komiteto nariai yra Česlav Okinčic, Aurimas Sanikovas ir Džiuginta Kalvelienė.

6.16.4 Bendrovių valdymo kodekso laikymasis

Informacija apie tai, kaip emitentas laikosi bendrovių valdymo kodekso yra pateikta Emitento 2009 m. konsoliduoto metinio pranešimo dalyje 22.

6.17 Darbuotojai

6.17.1 Vidutinis darbuotojų skaičius ir mėnesinis darbo užmokestis

Darbuotojai	2007 m.		2008 m.		2009 m.	
	Skaičius	Vidutinis atlyginimas, Lt	Skaičius	Vidutinis atlyginimas, Lt	Skaičius	Vidutinis atlyginimas, Lt
Centrinė administracija	59	2 725	49	4 394	39	3 950
Žemės ūkio bendrovių administracija	20	2 334	24	2 436	24	1 804
Žemės ūkio bendrovių darbininkai	671	996	843	1 238	375	1 588
Iš viso:	750		916		438	

Pagrindinės darbuotojų sumažėjimo priežastys:

- Polva Agro pardavimas (apie 70 darbuotojų);
- Gyvulininkystės veiklos sutraukimas į 8 ūkius vietoj 15 buvusių 2008 m.
- Mažesnės apimties augalininkystės veikla (apie 4.000 ha pūdymų 2009 m.).
- Papildomai prie aukščiau nurodytų sumažėjusios veiklos apimčių įtakoto darbuotojų sumažėjimo, Grupės vadovybė priėmė tam tikrus veiklos efektyvinimo ir sąnaudų mažinimo vedamus sprendimus valdomuose ūkiuose ir Bendrovėje. Atsisakyta nereikalingų etatų, apjungtos pareigos, efektyviau išnaudojami turimi darbo jėgos resursai, kas sąlygojo tiek bendro darbuotojų skaičiaus mažėjimą, tiek darbo užmokesčio fondo mažėjimą.

6.17.2 Emitento administravimo, valdymo ir priežiūros organų narių turimi akcijų paketai ir akcijų sandoriai

Informacija apie Emitento administravimo, valdymo ir priežiūros organų narių turimas Emitento akcijas yra pateikta 6.14 dalyje.

6.17.3 Susitarimai dėl darbuotojų dalyvavimo Emitento kapitale

Tokių susitarimų nėra sudaryta.

6.18 Stambieji akcininkai

Bendras akcininkų skaičius 2010 m. rugpjūčio 27 d. buvo 830 (aštuoni šimtai trisdešimt). Žemiau esančioje lentelėje pateikiamas stambiausių Emitento akcininkų sąrašas 2010 m. rugpjūčio 27 d.:

Akcininkų vardai, pavardės (įmonių pavadinimai, buveinės adresas, įmonių rejestro kodas)	Turimų paprastųjų vardinių akcijų skaičius, vnt.		Turima įstatinio kapitalo ir balsų dalis, proc.				Su kartu veikiančių asmenų grupe, proc.
	iš viso	tame tarpe priklausančių akcininkui nuosavybės teise	iš viso		tame tarpe paprastųjų vardinių akcijų priklausančių akcininkui nuosavybės teise		
			balsų dalis	kapitalo dalis	suteikiamų balsų	kapitalo dalis	
Vretola Holdings Limited, Baarerstrasse 75, Zug, Šveicarija, į.k. HE 270472	16 390 465	16 390 465	25,12	25,12	25,12	25,12	
Volemer Holdings Limited, Avlonos 1, Nicosia, Kipras,	13 687 500	13 687 500	20,97	20,97	20,97	20,97	

į.k. HE 268133							
UAB „Finhill soft management“, Smolensko g. 10, Vilnius, į.k. 300125868	8 343 609	8 343 609	12,79	12,79	12,79	12,79	
UAB „Hermis Capital“, A. Tumėno g. 4, Vilnius, į.k. 125699527	7 494 685	7 494 685	11,48	11,48	11,48	11,48	
Linas Strėlis	4 841 942	4 841 942	7,42	7,42	7,42	7,42	-

6.18.1 Emitento stambiųjų akcininkų balsavimo teisės

Visos Emitento akcijos suteikia vienodas balsavimo teises jo akcininkams.

6.18.2 Emitento tiesioginė arba netiesioginė kontrolė

Emitentas tiesiogiai priklauso Emitento akcininkams. Jokių kitų Emitentui žinomų tiesioginės ar netiesioginės kontrolės ryšių nėra.

6.18.3 Emitentui žinomi susitarimai, dėl kurių vėliau gali pasikeisti Emitento kontrolė

Emitentui nėra žinomi jokie susitarimai, kurie numato Emitento kontrolės pasikeitimą.

6.18.4 Sandoriai su susijusiomis šalimis

Per 2009 m. ir 2008 m. vidutinis aukščiausių vadovų skaičius Grupėje buvo atitinkamai lygus 24 ir 22. Aukščiausius vadovus apima ir dukterinių žemės ūkio bendrovių bei struktūrinių departamentų vadovai.

Išmokos valdybos nariams ir aukščiausiems vadovams

Per 2009 m. atlyginimai ir kitos išmokos valdybai ir aukščiausiems vadovams Grupėje sudarė 1 mln. Lt (2008 m. – 1,3 mln. Lt).

Kiti sandoriai su susijusiomis šalimis

Visi Emitento akcininkai, tiesiogiai ar netiesiogiai valdantys tokią dalį Emitento balsavimo teisių, kurie jiems suteikia reikšmingą įtaką valdant bendrovę, yra laikomi susijusia šalimi.

Sandoriai su susijusiomis šalimis 2009 m.:

Tūkst. Lt	2009 m.				
	Gautinos sumos	Mokėtinos paskolos	Mokėtinos sumos	Įsigijimai	Pardavimai
<i>Akininkai</i>					
AB „ŽIA valda“	-	-	9	131	-
<i>Su Mindaugu Juozaičiu susijusios šalys</i>					
UAB „3MD“				143	
Iš viso	-	-	9	274	-

Gautinos sumos – iš susijusios šalies gautinos sumos.

Mokėtinos paskolos – susijusiai šaliai mokėtinos paskolos

Mokėtinos sumos – susijusiai šaliai mokėtinos sumos.

Įsigijimai – Emitento įsigijimai iš susijusių šalių.

Pardavimai – Emitento pardavimai susijusioms šalims.

Sandoriai su susijusiomis šalimis 2008 m.:

Tūkst. Lt	2008 m.				
	Gautinos sumos	Mokėtinos paskolos	Mokėtinos sumos	Įsigijimai	Palūkanos
Akcininkai					
Linus Strėlis	-	4 484	554	-	554
AB „INVALDA“	-	3 870	282	-	430
AB „ŽIA valda“	96	425	120	159	57
Su Linu Strėliu susijusios šalys					
AB „Kelmės pieninė“	-	-	-	-	70
Su AB „ŽIA valda“ susijusios šalys					
UAB „ŽIA valda real estate“	-	-	-	82	-
Iš viso	96	8 779	956	241	1 111

Gautinos sumos – iš susijusios šalies gautinos sumos.

Mokėtinos paskolos – susijusiai šaliai mokėtinos paskolos

Mokėtinos sumos – susijusiai šaliai mokėtinos sumos.

Įsigijimai – Emitento įsigijimai iš susijusių šalių.

Palūkanos – susijusioms šalims sumokėtos palūkanos.

Sandoriai su susijusiomis šalimis 2007 m.:

Tūkst. Lt	2007 m.				
	Gautina suma	Mokėtinos paskolos	Mokėtinos sumos	Pirkimai	Palūkanos
Akcininkai					
Aušrys Labinas	106	-	3	-	97
Titas Sireika	-	-	-	-	223
AB „Kelmės pieninė“	-	4 416	-	-	344
AB „INVALDA“	-	3 725	-	-	547
AB „ŽIA valda“	-	338	2	133	57
Renatas Dūdonis	-	-	-	-	9
Mindaugas Juozaitis	-	-	-	-	6
Remigijus Žvirblis	-	-	-	-	2
Mantas Juozaitis	-	-	-	32	1
Valdybos pirmininkas					
Valentas Šulskis	-	-	43	-	-
Su akcininku AB „Kelmės pieninė“ susiję juridiniai asmenys					
BĮ UAB „SANITEX“	-	-	-	-	91
Su akcininku Mindaugu Juozaičiu susiję juridiniai asmenys					
West Energy LLC	-	-	-	-	12

Tūkst. Lt	2007 m.				
	Gautina suma	Mokėtinos paskolos	Mokėtinos sumos	Pirkimai	Palūkanos
Su akcininku AB „ŽIA valda“ susiję juridiniai asmenys					
UAB „ŽIA valda real estate“	-	-	-	119	-
Iš viso	106	8 479	48	284	1 389

Gautinos sumos – iš susijusios šalies gautinos sumos.

Mokėtinos paskolos – susijusiai šaliai mokėtinos paskolos

Mokėtinos sumos – susijusiai šaliai mokėtinos sumos.

Pirkimai – Emitento pirkimai iš susijusių šalių.

Palūkanos – susijusioms šalims sumokėtos palūkanos.

6.19 Emitento finansinė informacija

6.19.1 Istorinė finansinė informacija

Istorinės finansinės ataskaitos pateikiamos šio Prospekto 6.8.1. dalyje.

2007 m., 2008 m. bei 2009 m. konsoliduotos finansinės ataskaitos kartu su audito išvadomis kaip priedai pridedami prie šio Prospekto.

6.19.2 Istorinės audito ataskaitos

2007 m., 2008 m. bei 2009 m. konsoliduotos finansinės ataskaitos kartu su audito išvadomis kaip priedai pridedami prie šio Prospekto.

6.19.3 Formali finansinė informacija

Stambių sandorių, kurie iš esmės paveiktų Emitento turtą ir įsipareigojimus bei jo pajamas, nuo paskutinių finansinių metų pabaigos neįvyko.

6.19.4 Istorinės metinės finansinės informacijos auditas

2007 m. Emitento finansinių ataskaitų, parengtų pagal Tarptautinius finansinės atskaitomybės standartus, auditą atliko nepriklausoma audito įmonė UAB „Deloitte Lietuva“. Audito įmonės buveinė yra registruota adresu Jogailos g. 4, LT-01116 Vilnius, įmonės kodas yra 1115 25235, tel. (8 5) 255 3000, faks. (8 5) 212 6844. Įmonei suteikto audito įmonės leidimo Nr. 001211. 2007 m. auditą atliko auditorė Lina Drakšienė; auditoriaus licencijos Nr. 000062.

2008 m. ir 2009 m. Emitento finansinių ataskaitų, parengtų pagal Tarptautinius finansinės atskaitomybės standartus, priimtus taikyti Europos Sąjungoje, auditą atliko nepriklausoma audito įmonė UAB „PricewaterhouseCoopers“. Audito įmonės buveinė yra registruota adresu J. Jasinskio g. 16B, LT-01112 Vilnius, įmonės kodas yra 111473315, tel. (8 5) 239 2300, faks. (8 5) 239 2301. Įmonei suteikto audito įmonės leidimo Nr. 000173. 2008 m. ir 2009 m. auditą atliko auditorius Rimvydas Jogėla; auditoriaus licencijos Nr. 000457.

Informacija apie auditą bei audito išvados pateiktos 6.8.1 dalyje.

Jokios kitos informacijos išskyrus 2007 m., 2008 m. ir 2009 m. finansines ataskaitas, auditoriai neperžiūrėjo.

6.19.5 Tarpinė ir kita finansinė informacija

Per laikotarpį nuo paskutinės audituotosios finansinės ataskaitos paskelbimo Emitentas yra paskelbęs 2010 m. I pusmečio finansinę informaciją. 2010 m. I pusmečio finansinė atskaitomybė nebuvo audituota.

6.19.6 Dividendų paskirstymo ir bet kurių tokio paskirstymo apribojimų apibūdinimas

Jokios apibrėžtos dividendų politikos Emitentas neturi. Sprendimus dėl dividendų mokėjimo priima Emitento visuotinis akcininkų susirinkimas.

6.19.6.1 Informacija apie mokėtus dividendus

Per Emitento paprastųjų vardinių akcijų listingavimo NASDAQ OMX Vilnius vertybinių popierių biržoje laikotarpį Emitentas akcininkams dividendų nemokėjo.



6.19.7 Teisiniai ir arbitražo procesai

Šiuo metu yra nagrinėjami šie teisiniai ginčai, kurių ginčo suma sudaro nuo 50 000 Lt (apie mažesnio pobūdžio ginčus informacija nėra atskleidžiama dėl jų mažareikšmiškumo) ir kuriuose Bendrovė yra atsakovu (skolininku), ieškovu (kreditoriumi; pareiškėju) arba trečiuoju asmeniu, pareiškiančiu savarankiškus reikalavimus:

1. **AB „Agrowill Group“ (atsakovas) vs. AB „Agrowill Group“ obligacijų turėtojai (ieškovai):**
 - a. Ž.Jaskelevičius. Vilniaus apygardos teismas. Civ. byla Nr. 2-2747-232/2010. Ieškinio suma – 211 819,44 Lt. Byla sustabdyta ir perduota AB „Agrowill Group“ restruktūrizavimo bylą iškėlusiam teismui.
 - b. D.Bunevičiūtė. Vilniaus apygardos teismas. Civ. byla Nr. 2-1174-392/2010. Ieškinio suma – 224 881 Lt. Byla sustabdyta ir perduota AB „Agrowill Group“ restruktūrizavimo bylą iškėlusiam teismui.
2. **ŽŪB „Agrowill Vėriškės“ (atsakovas), AB „Agrowill Group“ (tretysis asmuo) vs. Wolf System UAB (ieškovas).** Šiaulių apygardos teismas. Civ. byla Nr. 2-959-372/09. Priimtas sprendimas už akių dėl 555 946,01 Lt skolos, 30 517,72 Lt delspinigių bei 1000 Lt advokato pagalbos išlaidų. Priteista suma bus mokama restruktūrizavimo plane numatyta tvarka.
3. **ŽŪB „Agrowill Mantviliškis“ (atsakovas) vs. AB „Rokiškio grūdai“ (ieškovas).** Kėdainių rajono apylinkės teismas. Civ. byla nr. Nr. 2-621-550/2009. Priimtas preliminarus sprendimas pagal ieškovo AB „Rokiškio grūdai“ ieškinį dėl 68 203,10 Lt skolos, 2637,16 Lt palūkanų, procesinių palūkanų ir bylinėjimosi išlaidų priteisimo iš atsakovo ŽŪB „Agrowill Mantviliškis“.
4. **UAB „Grūduva“ (atsakovas) vs. UAB „AGROCHEMA“ (ieškovas)** (buv. UAB „Vilkaviškio agrochemija“, kuri reorganizuota prijungimo būdu prie UAB „AGROCHEMA“). Šakių rajono apylinkės teismas. Civ. byla Nr. 2-861-876. Priimtas ieškovo ieškinys dėl 81 001,97 Lt skolos, 6589,23 Lt palūkanų, 7883,22 Lt delspinigių, 6 proc. metinių procesinių palūkanų, 2865 Lt žyminio mokesčio. Šiuo metu ruošiamas atsakovo atsiliepinimas į ieškinį.
5. **Dukterinės bendrovės ŽŪB „Agrowill Lankesa“, ŽŪB „Agrowill Smilgiai“, ŽŪB „Agrowill Skėmiai“, ŽŪB „Agrowill Mantviliškis“, ŽŪB „Agrowill Spindulys“, UAB „Grūduva“ (ieškovai) vs. UAB „Swedbank lizingas“ (atsakovas)** dalyvauja Vilniaus apygardos teisme nagrinėjamoje civilinėje byloje Nr. 2-6817-798/2010 dėl nesažiningų sutartinių nuostatų pripažinimo niekinėmis ir negaliojančiomis *ab initio*, delspinigių nurašymo nuo ieškovų sąskaitos banke pripažinimo neteisėtu, restitucijos taikymo ir neteisėtai nurašytų sumų priteisimo. Teismas nutartimi pritaikė laikinąsias apsaugos priemones pagal ieškovų prašymą. Teismui patenkinus pareikštą reikalavimą, ieškovai ŽŪB „Agrowill Lankesa“, ŽŪB „Agrowill Smilgiai“, ŽŪB „Agrowill Skėmiai“, ŽŪB „Agrowill Mantviliškis“, ŽŪB „Agrowill Spindulys“, UAB „Grūduva“ įgis teisę į 347 018 Lt dydžio atsakovo UAB „Swedbank lizingas“ nurašytus delspinigius ir teisę į bylinėjimosi išlaidų atlyginimą.

Restruktūrizavimo bylos AB „Agrowill Group“ ir jos valdomoms bendrovėms:

1. AB „Agrowill Group“ – restruktūrizavimo byla iškelta 2010.02.26. (įsiteisėjo 2010.05.20).
2. ŽŪB „Agrowill Skėmiai“ – restruktūrizavimo byla iškelta 2010.02.24. (įsiteisėjo 2010. 08.19).
3. ŽŪB „Agrowill Želsvelė“ – restruktūrizavimo byla neiškelta. Procesas pradėtas iš pradžių.
4. ŽŪB „Agrowill Mantviliškis“ – restruktūrizavimo byla iškelta 2010.05.24., pateiktas atskirasis skundas, dėl kurio atsiėmimo apeliantas vėliau pateikė pareiškimą, posėdis Lietuvos apeliaciniaje teisme 2010.09.23.)
5. ŽŪB „Agrowill Spindulys“ – restruktūrizavimo byla iškelta 2009.11.06 (įsiteisėjo 2010.02.25).



6. ŽŪB „Agrowill Lankesa“ – restruktūrizavimo byla iškelta 2009.09.15. (įsiteisėjo 2009.12.17).
7. ŽŪB „Agrowill Dumšiškės“ – restruktūrizavimo byla iškelta 2010.03.08. (įsiteisėjo 2010.09.09).
8. ŽŪB „Agrowill Kairėnai“ – restruktūrizavimo byla iškelta 2009.06.26 (įsiteisėjo 2010.04.30).
9. ŽŪB „Agrowill Žadžiūnai“ – inicijuojamas restruktūrizavimo bylos iškėlimas .
10. ŽŪB „Agrowill Nausodė“ – kreiptasi į teismą, nagrinėjamas pareiškimas dėl restruktūrizavimo bylos iškėlimo.
11. ŽŪB „Agrowill Jurbarkai“ – restruktūrizavimo byla iškelta 2010.09.16.
12. ŽŪB „Agrowill Eimučiai“ – kreiptasi į teismą, nagrinėjamas pareiškimas dėl restruktūrizavimo bylos iškėlimo.
13. ŽŪB „Agrowill Smilgiai“ – restruktūrizavimo byla iškelta 2010.04.15 (įsiteisėjo 2010.08.05).
14. ŽŪB „Agrowill Vėriškės“ – restruktūrizavimo byla iškelta 2009.08.11. (įsiteisėjo 2010.04.08).
15. ŽŪB „Agrowill Alanta“ – restruktūrizavimo byla neiškelta, pirmos instancijos teismo sprendimas apskūstas, Lietuvos apeliaciniam teismui.

6.19.8 Reikšmingi Emitento finansinės ar verslo padėties pokyčiai nuo paskutinio ataskaitinio laikotarpio

Nuo paskutinės tarpinės finansinės ataskaitos paskelbimo datos įvyko šie reikšmingiausi Emitento finansinės ar verslo padėties pokyčiai:

- 2010 m. gegužės 21 d. Vilniaus apygardos teismas priėmė sprendimą iškelti Emitentui restruktūrizavimo bylą. Per 4 mėnesius nuo restruktūrizavimo paskelbimo Emitentas privalo parengti ir pateikti kreditoriams restruktūrizavimo planą.
- 2010 m. rugpjūčio 23 d. visuotinis Emitento akcininkų susirinkimas nusprendė padidinti Emitento įstatinį kapitalą 37 572 650 Lt išleidžiant Naujas akcijas. Ši Naujų akcijų Emisija išplatinta trims privatiems investuotojams.
- 2010 m. rugpjūčio 24 d. Juridinių asmenų registre įregistruotas iki 65 260 397 Lt padidintas Emitento įstatinis kapitalas.

6.20 Papildoma informacija

6.20.1 Įstatinis kapitalas

<i>Vertybinių popierių pavadinimas</i>	<i>VP skaičius</i>	<i>Nominalioji vertė, Lt</i>	<i>Bendra nominalioji vertė, Lt</i>	<i>Dalis įstatiniame kapitale, proc.</i>
Paprastosios vardinės akcijos	65 260 397	1	65 260 397	100

2010 m. rugpjūčio 16 d. laisvai cirkuliuojančių Emitento akcijų skaičius buvo lygus 14 502 196. Laisvai cirkuliuojančiomis akcijomis laikomos akcijos, kurios priklauso mažiau nei 5% Emitento akcinio kapitalo turintiems bei nesusijusiems su kitais daugiau nei 5% įstatinio kapitalo turinčiais akcininkais, asmenims.

Įstatinio kapitalo pokyčiai per pastaruosius 3 metus

<i>Pakitusio įstatinio kapitalo registravimo data</i>	<i>Įstatinio kapitalo dydis prieš pokytį, Lt</i>	<i>Pokytis, Lt</i>	<i>Priežastis</i>	<i>Įstatinio kapitalo dydis po pokyčio, Lt</i>
2007.08.31	200 000	+6 000	Įstatinio kapitalo didinimas papildomais įnašais	206 000

2007.10.12	206 000	+19 794 000	Išstatinio kapitalo didinimas Emitento lėšomis	20 000 000
2008.05.15	20 000 000	+6 142 732	Išstatinio kapitalo didinimas papildomais įnašais	26 142 732
2010.08.04	26 142 732	+1 545 015	Išstatinio kapitalo didinimas papildomais įnašais	27 687 747
2010.08.24	27 687 747	+37 572 650	Išstatinio kapitalo didinimas papildomais įnašais	65 260 397

2010 m. rugpjūčio 24 d. įregistruotas išstatinio kapitalo padidinimas. Šio padidinimo metu visų naujai išleistų akcijų apmokėjimas įvykdytas vienašališku investuotojų pranešimo apie vienarūšių priešpriešinių reikalavimų įskaitymą.

6.20.2 Informacija apie akcijas, nereiškiančias dalyvavimo įstatiniame kapitale

Emitentas nėra išleidęs akcijų, nereiškiančių dalyvavimo įstatiniame kapitale.

6.20.2.1 Informacija apie akcijas, kurias valdo pats Emitentas arba kurios valdomos jo vardu, arba kurias valdo pavaldžiosios Emitento bendrovės: skaičius, balansinė ir nominalioji vertė

Emitentas neturi savo paties akcijų, kurias valdo pats arba kurios valdomos jo vardu, arba kurias valdo pavaldžios bendrovės.

6.20.2.2 Bet kurių konvertuojamųjų vertybinių popierių, keičiamųjų vertybinių popierių arba garantuotųjų vertybinių popierių skaičius, nurodant konvertavimo, keitimo arba pasirašymo procedūras reglamentuojančias sąlygas

Emitentas nėra išleidęs konvertuojamųjų, keičiamųjų arba garantuotųjų vertybinių popierių.

6.20.2.3 Informacija apie bet kurias pasirašymo teises ir įsipareigojimus pagal patvirtintą, tačiau dar neišleistą kapitalą ir (arba) įsipareigojimus padidinti kapitalą, ir šias teises bei įsipareigojimus reglamentuojančias sąlygas

Emitentas nėra išleidęs pasirašymo teisių ir neturi įsipareigojimų pagal patvirtintą, tačiau dar neišleistą kapitalą ir (arba) įsipareigojimų padidinti kapitalą.

6.20.2.4 Informacija apie bet kurio grupės nario bet kurį kapitalą, kuris bus pritrauktas įvykdžius pasirinkimo sandorius, arba dėl kurio yra susitarta įvykdyti sąlygišką arba besąlygišką pasirinkimo sandorį, bei išsami informacija apie pasirinkimo sandorius, įskaitant informaciją apie asmenis, kuriems tas pasirinkimo sandoris yra skirtas

Jokių pasirinkimo sandorių nėra sudaryta.

6.20.3 Emitento įstatai

Emitento tikslai ir veiklos objektas

Pagal Emitento įstatų 2 dalį:

- Bendrovės veiklos tikslas yra visų Bendrovės akcininkų interesų tenkinimas, užtikrinant nuolatinį Bendrovės akcininkų nuosavybės vertės didinimą, gauti pelną efektyviai ir produktyviai vystant komercinę-ūkinę veiklą, kurios pobūdis yra:
 - gyvulininkystė;
 - žemės ūkio augalų ir gyvulių auginimas;
 - žemės pirkimas ir pardavimas;
 - paslaugų, aptarnavimo veikla;

- prekyba ir kitos operacijos su nekilnojamuoju turtu;
- didmeninė ir mažmeninė prekyba;
- statyba;
- tarpininkavimas (tame tarpe ir finansinis);
- įvairių gaminių gamyba;
- reklama;
- nuosavo turto, transporto priemonių, įvairių mašinų ir įrengimų nuoma;
- kitokia verslo veikla, kurios nedraudžia Lietuvos Respublikos teisės aktai.
- Licencijuojama veikla Bendrovė gali užsiimti tik gavusi visus reikiamus leidimus ir licencijas.
- Bendrovės produkcija, prekės ir paslaugos gali būti parduodamos (teikiamos) ar kitaip perleidžiamos Lietuvos Respublikoje ir užsienyje.
- Bendrovė šiuose įstatuose numatytiems tikslams įgyvendinti pagal galiojančius Lietuvos Respublikos įstatymus gali:
 - sudaryti sutartis, prisiimti įsipareigojimus;
 - skolinti ir skolintis pinigų, tačiau Bendrovė, skolindamasi pinigų iš Bendrovės akcininkų, neturi teisės įkeisti akcininkams savo turto, taip pat Bendrovės skolinimasis iš akcininkų pagal paskolos sutartį turi atitikti kitus Lietuvos Respublikos akcinių bendrovių įstatymo ir kitų teisės aktų reikalavimus;
 - tapti kitų juridinių asmenų steigėja, dalyve;
 - steigti filialus ir atstovybes Lietuvos Respublikoje ir užsienio valstybėse;
 - turėti kitų teisių ir pareigų, jeigu jos neprieštarauja Lietuvos Respublikos įstatymams.
- Bendrovės įstatų 2.1 straipsnyje nėra nieko, kas apribotų Bendrovės teisę teikti labdarą ar paramą bei užsiimti kita nekomercine veikla, arba Bendrovės teisę pakeisti, sustabdyti ar nutraukti savo veiklą.

Emitento organai

Pagal įstatų 5 dalį:

Bendrovės organai yra:

- aukščiausias Bendrovės organas – visuotinis akcininkų susirinkimas;
- kolegialus priežiūros organas – stebėtojų taryba;
- kolegialus valdymo organas – valdyba;
- vienasmenis valdymo organas – Bendrovės vadovas.

Visuotinis akcininkų susirinkimas turi išimtinę teisę:

- keisti Bendrovės įstatus, išskyrus įstatymuose nustatytas išimtis;
- keisti Bendrovės buveinę;
- rinkti stebėtojų tarybos narius;
- atšaukti stebėtojų tarybą ar jos narius;
- rinkti ir atšaukti audito įmonę metinių finansinių ataskaitų auditui atlikti, nustatyti audito paslaugų apmokėjimo sąlygas;
- nustatyti Bendrovės išleidžiamų akcijų klasę, skaičių, nominalią vertę ir minimalią emisijos kainą;
- priimti sprendimą konvertuoti Bendrovės vienos klasės akcijas į kitos, tvirtinti akcijų konvertavimo tvarką;
- tvirtinti metinių finansinių ataskaitų rinkinį;
- priimti sprendimą dėl pelno (nuostolių) paskirstymo;
- priimti sprendimą dėl rezervų sudarymo, naudojimo, sumažinimo ir naikinimo;
- priimti sprendimą išleisti konvertuojamąsias obligacijas;



- priimti sprendimą atšaukti visiems akcininkams pirmumo teisę įsigyti konkrečios emisijos Bendrovės akcijų ar konvertuojamųjų obligacijų;
- priimti sprendimą padidinti įstatinį kapitalą;
- priimti sprendimą sumažinti įstatinį kapitalą, išskyrus įstatymuose nustatytas išimtis;
- priimti sprendimą Bendrovei įsigyti savų akcijų;
- priimti sprendimą dėl Bendrovės reorganizavimo ar atskyrimo ir patvirtinti reorganizavimo ar atskyrimo sąlygas;
- priimti sprendimą pertvarkyti Bendrovę;
- priimti sprendimą restruktūrizuoti Bendrovę;
- priimti sprendimą likviduoti Bendrovę, atšaukti Bendrovės likvidavimą, išskyrus įstatymuose nustatytas išimtis;
- rinkti ir atšaukti Bendrovės likvidatorių, išskyrus įstatymuose nustatytas išimtis.

Stebėtojų taryba:

- renka valdybos narius ir atšaukia juos iš pareigų. Jei Bendrovė dirba nuostolingai, stebėtojų taryba privalo svarstyti, ar valdybos nariai tinka eiti savo pareigas;
- prižiūri bei kontroliuoja valdybos ir Bendrovės vadovo veiklą;
- nuolat teikia rekomendacijas valdybai ir Bendrovės vadovui dėl Bendrovės valdymo;
- pateikia visuotiniam akcininkų susirinkimui atsiliepimus ir pasiūlymus dėl Bendrovės veiklos strategijos, metinės finansinės atskaitomybės, pelno paskirstymo projekto ir Bendrovės metinio pranešimo, taip pat valdybos bei Bendrovės vadovo veiklos;
- teikia siūlymus valdybai ir Bendrovės vadovui atšaukti jų sprendimus, kurie prieštarauja Lietuvos Respublikos įstatymams ir kitiems teisės aktams, Bendrovės įstatams ar visuotinio akcininkų susirinkimo sprendimams;
- teikia visuotiniam akcininkų susirinkimui audito įmonės kandidatūras;
- sprendžia kitus Bendrovės įstatuose, taip pat visuotinio akcininkų susirinkimo sprendimuose stebėtojų tarybos kompetencijai priskirtus Bendrovės ir jos valdymo organų veiklos priežiūros klausimus, taip pat priima sprendimus pagal savo esmę priskiriamus stebėtojų tarybos kompetencijai;
- užtikrina, kad visuotiniame akcininkų susirinkime akcininkai būtų informuoti apie Bendrovės reikalus, jos strategiją, rizikos valdymą ir interesų konfliktų sprendimą;
- užtikrina Bendrovės finansinės apskaitos ir kontrolės sistemos vientisumą bei skaidrumą;
- nustatyta tvarka tvirtina sandorius (išskyrus mažareikšmius dėl nedidelės jų vertės arba sudarytus standartinėmis sąlygomis vykdant įprastinę Bendrovės veiklą), sudaromus tarp Bendrovės ir jos akcininkų, priežiūros ar valdymo organų narių, ar kitų Bendrovės valdymui įtaką darančių ar galinčių daryti fizinių ar juridinių asmenų;
- atsako už efektyvią, objektyvią ir nešališką Bendrovės valdymo organų veiklos bei smulkiųjų akcininkų interesų tinkamo atstovavimo priežiūrą;

Valdyba:

- Valdyba svarsto ir tvirtina:
 - Bendrovės veiklos strategiją. Valdyba yra atsakinga už Bendrovės veiklos strategijos parengimą. Bendrovės veiklos strategija ir tikslai skelbiami viešai. Akcininkai su strategijos įgyvendinimu supažindinami eiliniame visuotiniame akcininkų susirinkime;
 - Bendrovės metinį pranešimą;
 - Bendrovės valdymo struktūrą ir darbuotojų pareigybes;
 - pareigybes, į kurias darbuotojai priimami konkurso tvarka;
 - Bendrovės filialų ir atstovybių nuostatus.
- Valdyba renka ir atšaukia Bendrovės vadovą, nustato jo atlyginimą, kitas darbo sutarties sąlygas, tvirtina pareiginius nuostatus, skatina jį ir skiria nuobaudas.



- Valdyba nustato informaciją, kuri laikoma Bendrovės komercine (gamybine) paslaptimi. Komercine (gamybine) paslaptimi negali būti laikoma informacija, kuri pagal Akcinių bendrovių įstatymą ir kitus Lietuvos Respublikos įstatymus turi būti vieša.
- Valdyba priima:
 - sprendimus Bendrovei tapti kitų juridinių asmenų steigėja, dalyve;
 - sprendimus steigti Bendrovės filialus ir atstovybes;
 - sprendimus dėl ilgalaikio turto, kurio balansinė vertė didesnė kaip 1/20 Bendrovės įstatinio kapitalo, investavimo, perleidimo, nuomos (skaičiuojama atskirai kiekvienai sandorio rūšiai);
 - sprendimus dėl ilgalaikio turto, kurio balansinė vertė didesnė kaip 1/20 Bendrovės įstatinio kapitalo, įkeitimo ir hipotekos (skaičiuojama bendra sandorių suma);
 - sprendimus dėl kitų asmenų prievolių, kurių suma didesnė kaip 1/20 Bendrovės įstatinio kapitalo, įvykdymo laidavimo ar garantavimo;
 - sprendimus įsigyti ilgalaikio turto už kainą, didesnę kaip 1/20 Bendrovės įstatinio kapitalo;
 - sprendimus dėl Bendrovės sandorių, kurių vertė didesnė kaip 3 000 000 Lt;
 - sprendimus dėl paskolų, kurių vertė didesnė kaip 3 000 000 Lt, ėmimo;
 - Lietuvos Respublikos įmonių restruktūrizavimo įstatymo nustatytais atvejais – sprendimą restruktūrizuoti Bendrovę;
 - sprendimus išleisti obligacijas;
 - kitus šiuose įstatuose bei visuotinio akcininkų susirinkimo sprendimuose valdybos kompetencijai priskirtus sprendimus.
- prieš priimdama sprendimą investuoti lėšas ar kitą turą į kitą juridinį asmenį, valdyba turi apie tai pranešti kreditoriams, su kuriais Bendrovė yra neatsiskaičiusi per nustatytą terminą, jeigu bendra įsiskolinimo suma šiems kreditoriams yra didesnė kaip 1/20 Bendrovės įstatinio kapitalo;
- siekiant užtikrinti nepertraukiamą esminių Bendrovės valdymo klausimų sprendimą, valdybos posėdžiai turi būti šaukiami ne rečiau kaip vieną kartą per mėnesį, pagal iš anksto patvirtintą grafiką;
- Valdyba analizuoja ir vertina Bendrovės vadovo pateiktą medžiagą apie:
 - Bendrovės veiklos strategijos įgyvendinimą;
 - Bendrovės veiklos organizavimą;
 - Bendrovės finansinę būklę;
 - ūkinės veiklos rezultatus, pajamų išlaidų sąmatas, inventorizacijos ir kitus turto pasikeitimo apskaitos duomenis.
- Valdyba analizuoja, vertina Bendrovės metinės finansinės atskaitomybės projektą bei pelno (nuostolių) paskirstymo projektą ir kartu su Bendrovės metiniu pranešimu teikia juos stebėtojų tarybai bei visuotiniam akcininkų susirinkimui. Valdyba nustato Bendrovėje taikomus materialiojo turto nusidėvėjimo ir nematerialiojo turto amortizacijos skaičiavimo metodus;
- Valdyba atsako už visuotinių akcininkų susirinkimų sušaukimą ir rengimą laiku;
- Valdyba privalo pateikti stebėtojų tarybai jos prašomus su Bendrovės veikla susijusius dokumentus.

Bendrovės vadovo kompetencija, jo skyrimo ir atšaukimo tvarka nesiskiria nuo nurodytos Akcinių bendrovių įstatyme.

Bendrovės vadovas:

Bendrovės vadovas organizuoja kasdieninę Bendrovės veiklą, priima į darbą ir atleidžia darbuotojus, sudaro ir nutraukia su jais darbo sutartis, skatina juos ir skiria nuobaudas. Jis yra atsakingas už:



- Bendrovės veiklos organizavimą bei jos tikslų įgyvendinimą;
- metinių finansinių ataskaitų rinkinio sudarymą ir Bendrovės metinio pranešimo parengimą;
- sutarties su audito įmone sudarymą;
- informacijos ir dokumentų pateikimą visuotiniam akcininkų susirinkimui, stebėtojų tarybai ir valdybai įstatymų nustatytais atvejais ar jų prašymu;
- Bendrovės dokumentų ir duomenų pateikimą juridinių asmenų registro tvarkytojui;
- akcinės Bendrovės dokumentų pateikimą Vertybinių popierių komisijai ir Lietuvos centriniam vertybinių popierių depozitoriumui;
- įstatymuose nustatytos informacijos viešą paskelbimą įstatuose nurodytame dienraštyje;
- informacijos pateikimą akcininkams;
- visos reikiamos informacijos pateikimą valdybai ir stebėtojų tarybai, reikalingą tinkamas šių kolegialių organų pareigų atlikimui;
- kitų įstatymuose bei teisės aktuose, taip pat Bendrovės įstatuose ir Bendrovės vadovo pareiginiuose nuostatuose nustatytų pareigų vykdymą.

Bendrovės vadovas privalo gauti raštišką valdybos pritarimą sandoriams, sudaromiems Bendrovės vardu su trečiaisiais asmenimis, jei šių sandorių vertė viršija 200 000 Lt. Valdybos pritarimas neatleidžia vadovo nuo atsakomybės už tokių sandorių sudarymą.

Bendrovės akcijų suteikiamos teisės

Pagal įstatų 4 dalį, akcijų suteikiamos teisės:

- gauti Bendrovės pelno dalį (dividendą);
- gauti Bendrovės lėšų, kai įstatinis kapitalas mažinamas siekiant akcininkams išmokėti Bendrovės lėšų;
- gauti likviduojamos Bendrovės turto dalį;
- nemokamai gauti Bendrovės akcijų, jei Bendrovės įstatinis kapitalas yra didinamas iš Bendrovės lėšų, išskyrus Lietuvos Respublikos Akcinių bendrovių įstatymo numatytas išimtis;
- pirmumo teise įsigyti Bendrovės išleidžiamų akcijų ar konvertuojamų obligacijų, išskyrus atvejį, kai visuotinis akcininkų susirinkimas Lietuvos Respublikos Akcinių bendrovių įstatymo nustatyta tvarka nusprendžia pirmumo teisę visiems akcininkams atšaukti;
- perleisti visas ar dalį akcijų kitų asmenų nuosavybėn šiuose įstatuose ir Lietuvos Respublikos teisės aktuose nustatyta tvarka. Akcininkai turi teisę perleisti kitiems asmenims tik visiškai apmokėtas akcijas;
- Lietuvos Respublikos įstatymų nustatytais būdais ir tvarka skolinti Bendrovei pinigus, tačiau Bendrovė skolindamasi iš savo akcininkų neturi teisės įkeisti akcininkams savo turto. Bendrovei skolinantis iš akcininko, palūkanos negali viršyti paskolos davėjo gyvenamojoje ar verslo vietoje esančių komercinių bankų vidutinės palūkanų normos, galiojusios paskolos sutarties sudarymo momentu. Tokiu atveju Bendrovei ir akcininkams draudžiama susitarti dėl didesnių palūkanų dydžio;
- kitos įstatymų ir įstatų numatytos turtinės teisės;
- dalyvauti visuotiniame akcininkų susirinkime su sprendžiamuoju balsu bei pagal akcijų suteikiamas teises balsuoti visuotiniame akcininkų susirinkime;
- gauti Lietuvos Respublikos Akcinių bendrovių įstatyme nurodytą informaciją apie Bendrovę;
- kreiptis į teismą su ieškiniu, prašant atlyginti Bendrovei žalą, kuri susidarė dėl Bendrovės vadovo ir valdybos narių pareigų, nustatytų Lietuvos Respublikos įstatymuose ir įstatuose, nevykdymo ar netinkamo vykdymo, taip pat kitais Lietuvos Respublikos įstatymų nustatytais atvejais;
- kitos įstatymų ir įstatų nustatytos neturtinės teisės.

Visos akcijos akcininkas suteikia vienodas teises.

Visuotinis akcininkų susirinkimas $\frac{3}{4}$ dalyvaujančių jame akcininkų balsų dauguma gali atšaukti visiems akcininkams pirmumo teisę įsigyti konkrečios emisijos akcijų ar konvertuojamųjų obligacijų.



Įstatų pakeitimo tvarka

Pagal įstatų 13 dalį:

- Bendrovės įstatai yra keičiami Lietuvos Respublikos įstatymuose ir įstatuose numatyta tvarka. Sprendimą pakeisti Bendrovės įstatus priima visuotinis akcininkų susirinkimas kvalifikuota 2/3 susirinkime dalyvaujančių akcininkų akcijų suteikiamų balsų dauguma, išskyrus Lietuvos Respublikos Akcinių bendrovių įstatyme nurodytas išimtis;
- visuotiniam akcininkų susirinkimui priėmus sprendimą pakeisti Bendrovės įstatus, surašomas visas pakeistų Bendrovės įstatų tekstas, po kuriuo pasirašo visuotinio akcininkų susirinkimo įgaliotas asmuo;
- visi Bendrovės įstatų pakeitimai ir papildymai įsigalioja tik juos įregistravus Lietuvos Respublikos teisės aktų nustatyta tvarka.

Visuotinio akcininkų susirinkimo sušaukimas, dalyvavimas visuotiniame akcininkų susirinkime

Pagal įstatų 6.7 punktą: Bendrovės visuotinio akcininkų susirinkimo sušaukimo, organizavimo bei sprendimų priėmimo tvarka yra nustatyta Lietuvos Respublikos Akcinių bendrovių įstatyme. Pagrindinės visuotinio akcininkų susirinkimo sušaukimo bei dalyvavimo jaume taisyklės yra šios:

Visuotinio akcininkų susirinkimo sušaukimo iniciatyvos teisę turi stebėtojų taryba, valdyba bei akcininkai, kuriems priklausančios akcijos suteikia ne mažiau kaip 1/10 visų balsų.

Susirinkimai yra eiliniai ir neeiliniai. Eilinis visuotinis akcininkų susirinkimas turi įvykti kasmet ne vėliau kaip per 4 mėnesius nuo finansinių metų pabaigos.

Pranešimas apie šaukiamą visuotinį akcininkų susirinkimą ne vėliau kaip likus 21 dienai iki visuotinio akcininkų susirinkimo paskelbiamas viešai per AB NASDAQ OMX Vilnius vertybinių popierių biržos informacinę sistemą kaip esminis įvykis, taip pat skelbiami Bendrovės interneto svetainėje <http://www.agrowill.lt>.

Jeigu visuotinis akcininkų susirinkimas neįvyksta, turi būti sušauktas pakartotinis visuotinis akcininkų susirinkimas. Jis šaukiamas ne anksčiau kaip praėjus 14 dienų ir ne vėliau kaip praėjus 21 dienai nuo neįvykusio visuotinio akcininkų susirinkimo dienos. Apie pakartotinį visuotinį akcininkų susirinkimą akcininkams turi būti pranešama ne vėliau kaip likus 14 dienų iki pakartotinio visuotinio akcininkų susirinkimo.

Dalyvauti ir balsuoti visuotiniame akcininkų susirinkime turi teisę tik tie asmenys, kurie yra akcininkai visuotinio akcininkų susirinkimo apskaitos dienos pabaigoje. Akcininko teisė dalyvauti visuotiniame akcininkų susirinkime taip pat apima teisę kalbėti ir klausti. Visuotinio akcininkų susirinkimo apskaitos diena yra penkta darbo diena iki visuotinio akcininkų susirinkimo.

Visuotiniame akcininkų susirinkime turės teisę dalyvauti ir balsuoti akcininkai, arba jų įgalioti asmenys, arba asmenys, su kuriais sudaryta balsavimo teisės perleidimo sutartis.

Asmuo, dalyvaujantis visuotiniame akcininkų susirinkime ir turintis teisę balsuoti, turi pateikti asmens tapatybę liudijantį dokumentą. Asmuo, kuris nėra akcininkas, be šio dokumento, turi pateikti dokumentą, patvirtinantį teisę balsuoti visuotiniame akcininkų susirinkime.

Akcininkas arba jo įgaliotinis turi teisę iš anksto balsuoti raštu, užpildydamas bendrąjį balsavimo biuletenį. Jeigu akcininkas pageidauja, Bendrovė, ne vėliau kaip likus 10 dienų iki susirinkimo, neatlygintinai išsiunčia bendrąjį balsavimo biuletenį registruotu laišku. Bendrasis balsavimo biuletenis taip pat ne vėliau kaip likus 10 dienų iki susirinkimo pateikiamas Bendrovės tinklalapyje <http://www.agrowill.lt>. Užpildytas bendrasis balsavimo biuletenis ir teisę balsuoti patvirtinantis dokumentas turi būti pateikiami Bendrovei raštu ne vėliau kaip paskutinę darbo dieną iki susirinkimo, juos siunčiant į AB „Agrowill Group“, adresu Smolensko g. 10, Vilnius, registruotu paštu ar pristatant.

Bendrovė nesudaro galimybės dalyvauti ir balsuoti susirinkime elektroninių ryšių priemonėmis.

6.21 Reikšmingos sutartys

Jokių sutarčių, išskyrus sudarytas verslą plėtojant įprasta tvarka, Emitentas ar jo grupės narys, nėra sudaręs.



7 KITA INFORMACIJA

7.1 Į Prospektą įtraukti ekspertų pareiškimai ar ataskaitos

Į Prospektą nebuvo įtraukta eksperto teisėmis veikiančio asmens pareiškimų ar ataskaitų.

7.2 Prospekte naudojama trečiųjų šalių informacija

Šiame Prospekte yra naudojama informacija, paimta iš Statistikos departamento prie Lietuvos Respublikos Vyriausybės, Lietuvos Respublikos žemės ūkio rūmų.

Informacija buvo perkelta tiksliai, kiek buvo įmanoma nustatyti iš tos trečiosios šalies paskelbtos informacijos, nebuvo praleista jokių faktų, dėl kurių perkelta informacija taptų netiksli ar klaidinanti.

7.3 Viešieji dokumentai

Per visą registracijos dokumento galiojimo laikotarpį, galima susipažinti su šiais dokumentais (arba jų kopijomis):

- a) Emitento įstatais;
- b) visomis ataskaitomis, raštais ir kitais dokumentais, istorine finansine informacija, kurios bet kuri dalis įtraukta arba įtraukta nuorodos būdu į registracijos dokumentą;
- c) Emitento konsoliduota istorine finansine informacija apie kiekvienus trejus finansinius metus iki registracijos dokumento paskelbimo.

Su šiais dokumentais galima susipažinti Emitento buveinėje adresu Smolensko g. 10, LT-03201 Vilnius, darbo dienomis nuo 8.00 iki 17.00 bei UAB FMI „Orion Securities“ A.Tumėno g. 4, B korpusas, Vilnius, darbo dienomis nuo 8.30 iki 17.30.

Su finansinėmis ataskaitomis bei Prospektu taip pat galima susipažinti Emitento interneto tinklapyje adresu <http://www.agrowill.lt> bei <http://www.crib.lt>.



Emitentas:



8 1 PRIEDAS

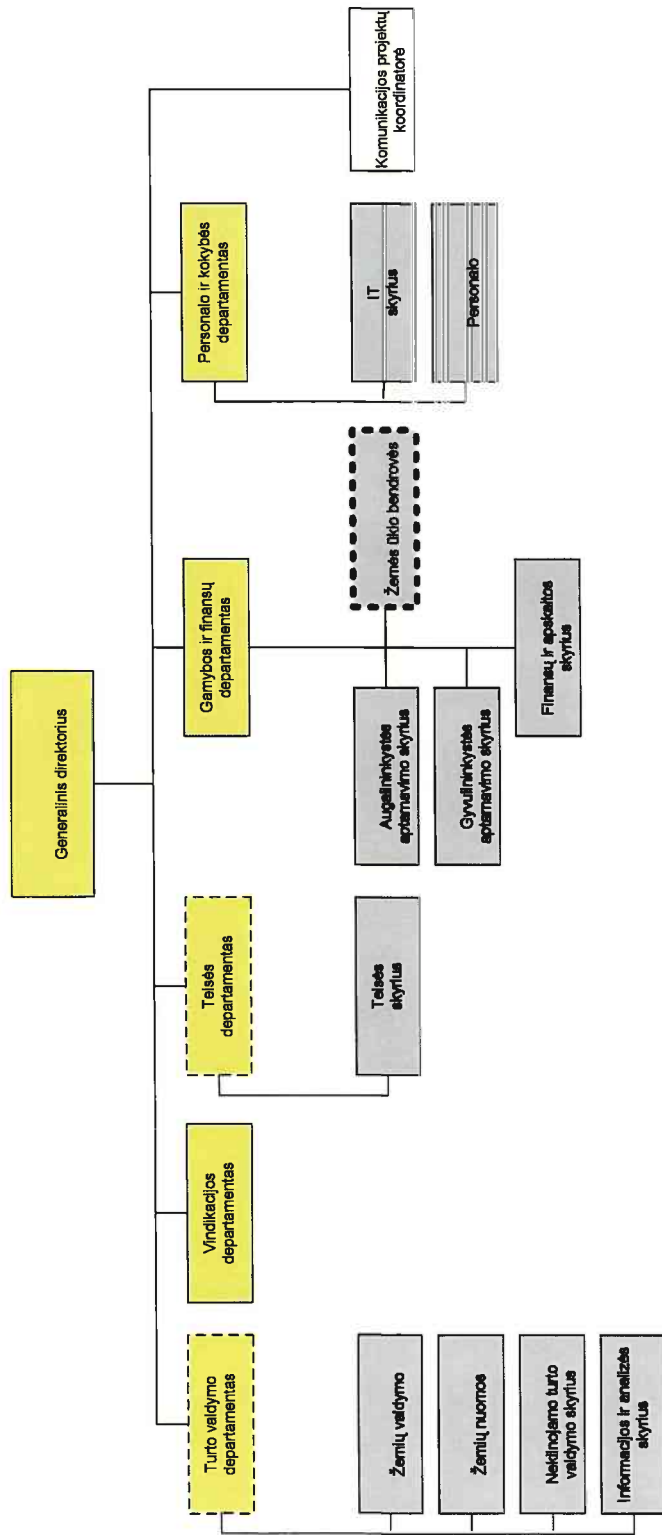

- AWG (juridiskai)
- - - Partneris (sutartis)
- - - - - Dukterinės įmonės

